

SHARP®

ENGLISH

FRANÇAIS

PN-465U

**LCD MONITOR
MONITEUR LCD**

**OPERATION MANUAL
MODE D'EMPLOI**

ENGLISH E1

FRANÇAIS ... F1

PN-465U

LCD MONITOR

ENGLISH

IMPORTANT:





To aid reporting in case of loss or theft, please record the product's model and serial numbers in the space provided. The numbers are located in the rear of the product.

Model No.:	
Serial No.:	

U.S.A. ONLY

IMPORTANT INFORMATION

WARNING: TO REDUCE THE RISK OF FIRE OR ELECTRIC SHOCK, DO NOT EXPOSE THIS PRODUCT TO RAIN OR MOISTURE.

 <div style="text-align: center;"> <p>CAUTION</p> <p>RISK OF ELECTRIC SHOCK DO NOT OPEN</p> </div> 	 <p>The lightning flash with arrowhead symbol, within an equilateral triangle, is intended to alert the user to the presence of uninsulated "dangerous voltage" within the product's enclosure that may be of sufficient magnitude to constitute a risk of electric shock to persons.</p>
<p>CAUTION: TO REDUCE THE RISK OF ELECTRIC SHOCK, DO NOT REMOVE COVER. NO USER-SERVICEABLE PARTS INSIDE. REFER SERVICING TO QUALIFIED SERVICE PERSONNEL.</p>	 <p>The exclamation point within a triangle is intended to alert the user to the presence of important operating and maintenance (servicing) instructions in the literature accompanying the product.</p>

CAUTION: The AC outlet shall be installed near the equipment and shall be easily accessible.

IMPORTANT INFORMATION (Continued)

WARNING: FCC Regulations state that any unauthorized changes or modifications to this equipment not expressly approved by the manufacturer could void the user's authority to operate this equipment.

U.S.A. ONLY

CAUTION: Use the supplied power cord as it is.

NOTE:

This equipment has been tested and found to comply with the limits for Class A digital device, pursuant to Part 15 of the FCC Rules. These limits are designed to provide reasonable protection against harmful interference when the equipment is operated in a commercial environment. This equipment generates, uses, and can radiate radio frequency energy and, if not installed and used in accordance with the instruction manual, may cause harmful interference to radio communications. Operation of this equipment in a residential area is likely to cause harmful interference in which case the user will be required to correct the interference at his own expense.

U.S.A. ONLY

This product utilizes tin-lead solder, and fluorescent lamp containing a small amount of mercury. Disposal of these materials may be regulated due to environmental considerations.

For disposal or recycling information, please contact your local authorities, the Electronics Industries Alliance: www.eiae.org, the lamp recycling organization: www.lamprecycle.org or Sharp at 1-800-BE-SHARP
(For U.S.A. Only)

DEAR SHARP CUSTOMER

Thank you for your purchase of a SHARP LCD product. To ensure safety and many years of trouble-free operation of your product, please read the Safety Precautions carefully before using this product.

SAFETY PRECAUTIONS

Electricity is used to perform many useful functions, but it can also cause personal injuries and property damage if improperly handled. This product has been engineered and manufactured with the highest priority on safety. However, improper use can result in electric shock and/or fire. In order to prevent potential danger, please observe the following instructions when installing, operating and cleaning the product. To ensure your safety and prolong the service life of your LCD product, please read the following precautions carefully before using the product.

1. Read instructions — All operating instructions must be read and understood before the product is operated.
2. Keep this manual in a safe place — These safety and operating instructions must be kept in a safe place for future reference.
3. Observe warnings — All warnings on the product and in the instructions must be observed closely.
4. Follow instructions — All operating instructions must be followed.
5. Cleaning — Unplug the power cord from the AC outlet before cleaning the product. Use a dry cloth to clean the product. Do not use liquid cleaners or aerosol cleaners.
6. Attachments — Do not use attachments not recommended by the manufacturer. Use of inadequate attachments can result in accidents.
7. Water and moisture — Do not use the product near water.
8. Ventilation — The vents and other openings in the cabinet are designed for ventilation. Do not cover or block these vents and openings since insufficient ventilation can cause overheating and/or shorten the life of the product. Do not place the product on a sofa, rug or other similar surface, since they can block ventilation openings. Do not place the product in an enclosed place such as a bookcase or rack, unless proper ventilation is provided or the manufacturer's instructions are followed.
9. Power cord protection — The power cords must be routed properly to prevent people from stepping on them or objects from resting on them.
10. The LCD panel used in this product is made of glass. Therefore, it can break when the product is dropped or applied with impact. Be careful not to be injured by broken glass pieces in case the LCD panel breaks.
11. Overloading — Do not overload AC outlets or extension cords. Overloading can cause fire or electric shock.
12. Entering of objects and liquids — Never insert an object into the product through vents or openings. High voltage flows in the product, and inserting an object can cause electric shock and/or short internal parts. For the same reason, do not spill water or liquid on the product.
13. Servicing — Do not attempt to service the product yourself. Removing covers can expose you to high voltage and other dangerous conditions. Request a qualified service person to perform servicing.
14. Repair — If any of the following conditions occurs, unplug the power cord from the AC outlet, and request a qualified service person to perform repairs.
 - a. When the power cord or plug is damaged.
 - b. When a liquid was spilled on the product or when objects have fallen into the product.
 - c. When the product has been exposed to rain or water.
 - d. When the product does not operate properly as described in the operating instructions. Do not touch the controls other than those described in the operating instructions. Improper adjustment of controls not described in the instructions can cause damage, which often requires extensive adjustment work by a qualified technician.
 - e. When the product has been dropped or damaged.
 - f. When the product displays an abnormal condition. Any noticeable abnormality in the product indicates that the product needs servicing.

SAFETY PRECAUTIONS (Continued)

15. Replacement parts — In case the product needs replacement parts, make sure that the service person uses replacement parts specified by the manufacturer, or those with the same characteristics and performance as the original parts. Use of unauthorized parts can result in fire, electric shock and/or other danger.
16. Safety checks — Upon completion of service or repair work, request the service technician to perform safety checks to ensure that the product is in proper operating condition.
17. Wall mounting — When mounting the product on a wall, be sure to install the product according to the method recommended by the manufacturer.
18. Heat sources — Keep the product away from heat sources such as radiators, heaters, stoves and other heat-generating products (including amplifiers).
19. Usage of the monitor must not be accompanied by fatal risks or dangers that, could lead directly to death, personal injury, severe physical damage or other loss, including nuclear reaction control in nuclear facility, medical life support system, and missile launch control in a weapon system.

WARNING:

This is a class A product. In a domestic environment this product may cause radio interference in which case the user may be required to take adequate measures.

TIPS AND SAFETY INSTRUCTIONS

- The TFT color LCD panel used in this monitor is made with the application of high precision technology. However, there may be minute points on the screen where pixels never light or are permanently lit. Also, if the screen is viewed from an acute angle there may be uneven colors or brightness. Please note that these are not malfunctions but common phenomena of LCDs and will not affect the performance of the monitor.
- Do not display a still picture for a long period, as this could cause a residual image.
- Never rub or tap the monitor with hard objects.
- Please understand that Sharp Corporation bears no responsibility for errors made during use by the customer or a third party, nor for any other malfunctions or damage to this product arising during use, except where indemnity liability is recognized under law.
- This monitor and its accessories may be upgraded without advance notice.
- Do not use the monitor where there is a lot of dust, where humidity is high, or where the monitor may come into contact with oil or steam, as this could lead to fire.
- Ensure that the monitor does not come into contact with water or other fluids. Ensure that no objects such as paper clips or pins enter the monitor as this could lead to fire or electric shock.
- Do not place the monitor on top of unstable objects or in unsafe places. Do not allow the monitor to receive strong shocks or to strongly vibrate. Causing the monitor to fall or topple over may damage it.
- Do not use the monitor near heating equipment or in places where there is likelihood of high temperature, as this may lead to generation of excessive heat and outbreak of fire.

The Power Cord

- Do not damage the power cord nor place heavy objects on it, stretch it or over bend it. Also, do not add extension cords. Damage to the cord may result in fire or electric shock.
- Use only the power cord supplied with the monitor.
- Insert the power plug directly into the AC outlet. Adding an extension cord may lead to fire as a result of overheating.
- Do not remove or insert the power plug with wet hands. Doing so could result in electric shock.
- Unplug the power cord if it is not used for a long time.
- Do not attempt to repair the power cord if it is broken or malfunctioning. Refer the servicing to the service representative.

Manual Scope

- Microsoft and Windows are registered trademarks of Microsoft Corporation.
- This product comes with RICOH Bitmap Fonts produced and sold by RICOH COMPANY, LTD.
- All other brand and product names are trademarks or registered trademarks of their respective holders.
- Language of OSD menu used in this manual is English by way of example.
- Illustrations in this manual may not exactly represent the actual product or display.
- This manual assumes use in horizontal orientation, except where specifically noted.

Fluorescent Tubes

- The fluorescent tubes in this product have a limited lifetime.
 - * If the screen gets dark, flashes, or does not turn on, change the fluorescent tubes with new exclusive ones.
 - * For more information, please contact your product dealer.
- Because of the property of fluorescent tubes, the screen may flash during the initial period of use. If this happens, please turn off the main power switch on the rear of the monitor and turn on again to confirm operation.

Contents

Introduction

IMPORTANT INFORMATION	1
DEAR SHARP CUSTOMER	3
SAFETY PRECAUTIONS	3
TIPS AND SAFETY INSTRUCTIONS	5
Supplied Accessories	7
Part Names	7
Front view.....	7
Rear view	8
Remote control unit.....	8

Connection and Installation

How to Install the Monitor	9
Mounting precautions.....	9
Connecting Peripheral Equipment	10
Connection with a PC.....	10
Connection with AV equipment	10
Other terminals.....	11
Connecting external speakers.....	11
Connecting multiple monitors.....	11
Connecting the Power Cord	12
Mounting the Temporary Stands	12
Binding Cables	13
Preparing the Remote Control Unit	13
Setting the batteries	13
Remote control operation range.....	13

Basic Operation

Turning Power On/Off	14
Turning on the main power	14
Turning power on/off	14
Disabling power on/off operations.....	14
Basic Operation	15
Menu Items	17
Displaying the menu screen.....	17
Menu item details	18
Adjustments for PC screen display	23
Initialization (Reset)/ Functional Restriction Setting	24

PC Operation

Controlling the Monitor with a PC	25
PC connection	25
Communication conditions	25
Communication procedure	25
RS-232C command table.....	29

Troubleshooting and Specifications

Troubleshooting	33
Specifications	34

Supplied Accessories

If any component should be missing, please contact your dealer.

Liquid Crystal Display: 1

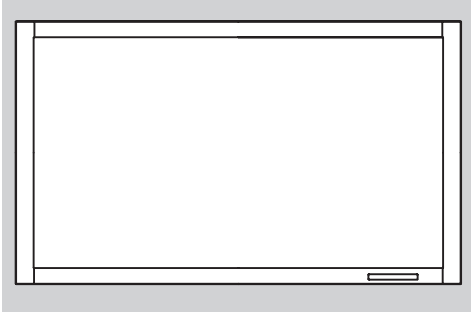

Power cord (Approx. 13.1 feet [4 m]): 1

"AA" size battery: 2

CD-ROM (Utility Disk for Windows): 1

Operation manual: 1

Blank sticker: 1

Place a blank sticker onto the SHARP logo to cover the logo.

Remote control unit: 1

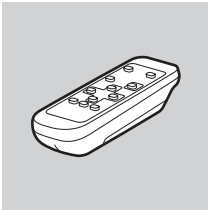

Vertical logo sticker: 2

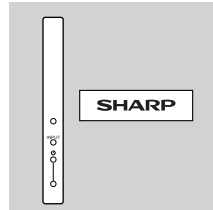

Temporary stand: 2

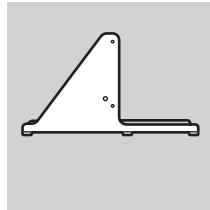

Cable clamp: 2

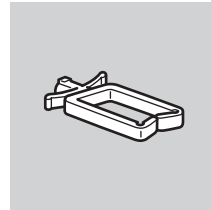

Power cord clamp: 1

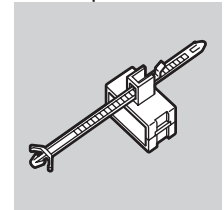

* Sharp Corporation holds authorship rights to the Utility Disk program. Do not reproduce it without permission.

* For environmental protection!

Do not dispose of batteries in household garbage. Follow the disposal instructions for your area.

Part Names

■ Front view

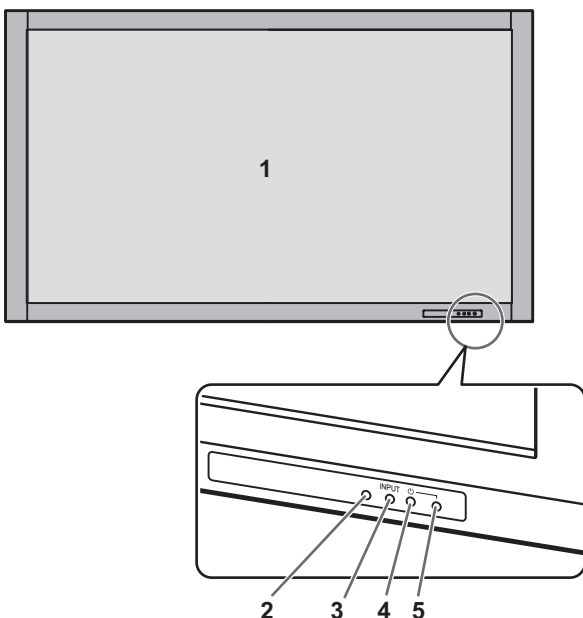

1. LCD panel

2. Remote control sensor (See page 13.)

3. Input switch (See page 15.)

4. Power switch (See page 14.)

5. Power LED (See page 14.)

TIPS

- Use a pointed object such as a pen tip to press the switches at the front of the monitor.

Part Names

■Rear view

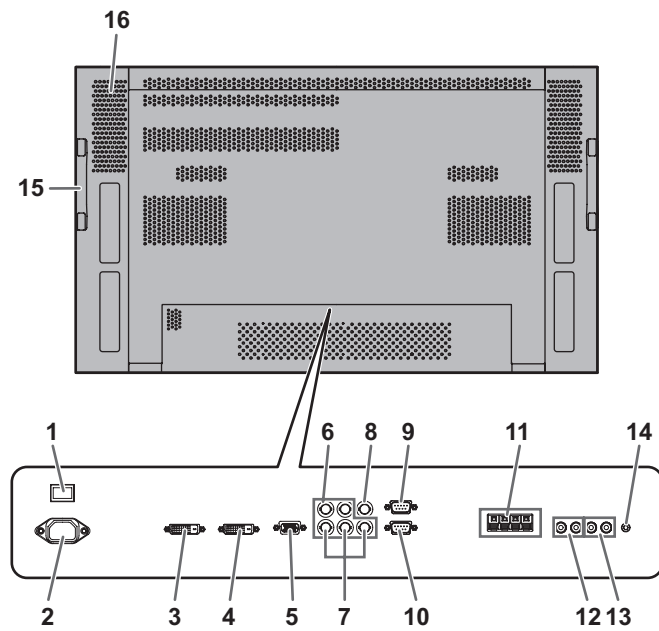

1. Main power switch (See page 14.)
2. AC input terminal (See page 12.)
3. PC/AV output terminal (DVI-D) (See page 11.)
4. PC1 input terminal (DVI-D) (See page 10.)
AV1 input terminal (DVI-D) (See page 10.)
5. PC2 input terminal (Mini D-sub 15 pin) (See page 10.)
6. PC3 input terminals (BNC) (See page 10.)
7. AV2 input terminals (BNC) (See page 10.)
8. AV3 input terminal (BNC) (See page 10.)
9. RS-232C output terminal (D-sub 9 pin) (See page 25.)
10. RS-232C input terminal (D-sub 9 pin) (See page 25.)
11. External speaker terminals (See page 11.)
12. PC/AV audio output terminals (See page 11.)
13. AV audio input terminals (See page 10.)
14. PC audio input terminal (See page 10.)
15. Handles
16. Vents

■Remote control unit

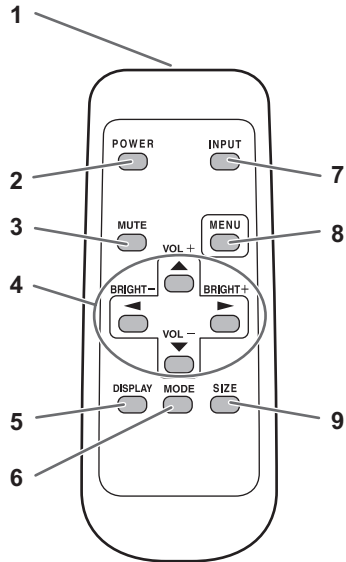

1. Signal transmitter
2. POWER button (See page 14.)
3. MUTE button (See page 15.)
4. VOL +/- buttons (See page 15.)
BRIGHT +/- buttons (See page 15.)
Cursor control (▲ / ▼ / ◀ / ▶) buttons
5. DISPLAY button (See page 15.)
6. MODE button (See page 15.)
7. INPUT button (See page 15.)
8. MENU button (See page 17.)
9. SIZE button (See page 15.)

How to Install the Monitor

Mounting precautions

- Since the monitor is heavy, consult your dealer before installing, removing or moving the monitor.
- When installing, removing or moving the monitor, ensure that this is carried out by at least 2 people.
- A stand and mounting bracket compliant with VESA specifications is required. Do not use any screw holes other than VESA holes for installation.
- When moving the monitor, be sure to hold it with the handles both on the rear and the unit bottom. Do not hold the LCD panel. This may cause product damage, failure, or injury.
- Install the monitor with the surface perpendicular to a level surface. If necessary, limit the tilt between 0 and 20 degrees downward.
- Mounting the monitor on the wall requires special expertise and the work must be performed by an authorized SHARP dealer. You should never attempt to perform any of this work yourself. Our company will bear no responsibility for accidents or injuries caused by improper mounting or mishandling.
- This monitor should be used at an ambient temperature between 32°F (0°C) and 104°F (40°C). Provide enough space around the monitor to prevent heat from accumulating inside.

- Adhere to the following when installing the monitor in the vertical orientation. Failing to adhere to the following may cause malfunctions.
 - Install the monitor such that the power LED is located on the downside.
 - Set the MONITOR on the SETUP menu to PORTRAIT. (See page 19.)
- Do not block any ventilation openings. If the temperature inside the monitor rises, this could lead to a malfunction.
- After mounting, it is recommended to take some measures to prevent the monitor from falling down.
- Do not place the monitor on a device which generates heat.
- Be sure to use a stand or a wall-mount/ceiling-mount bracket designed or designated for mounting the monitor.
- This monitor is designed to be installed on a concrete wall/ceiling or pillar. Reinforced work might be necessary for some materials such as plaster / thin plastic board / wood before starting installation. This monitor and bracket must be installed on a wall which can endure at least 4 times or more the weight of the monitor. Install by the most suitable method for the material and the structure.
- Use the supplied vertical logo sticker when you install the monitor in vertical orientation.

For the monitor in horizontal orientation

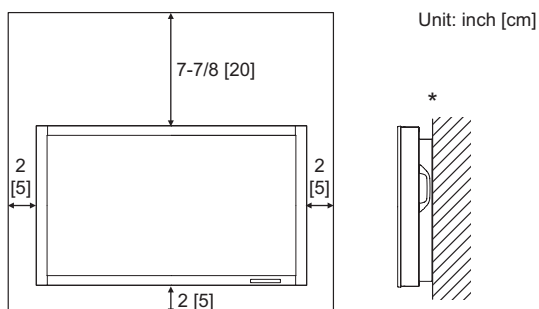

For the monitor in vertical orientation

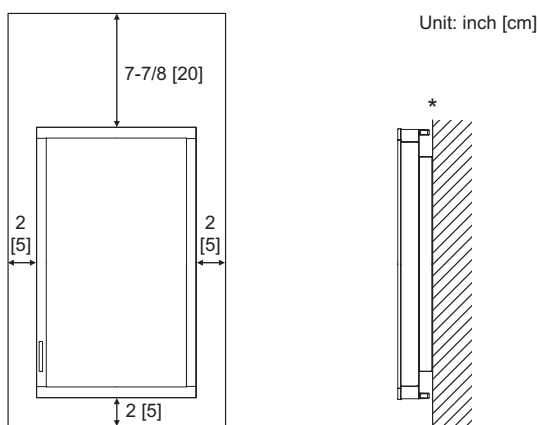

- * The monitor can be installed close to a wall, etc. However, the monitor emits heat during operation. Be aware that heat emitted from the monitor may discolour or alter the wall.

If it is difficult to provide such space because the monitor is installed inside a housing or for other reasons, take other measures to keep the ambient temperature between 32°F (0°C) and 104°F (40°C) such as installing a fan in the housing.

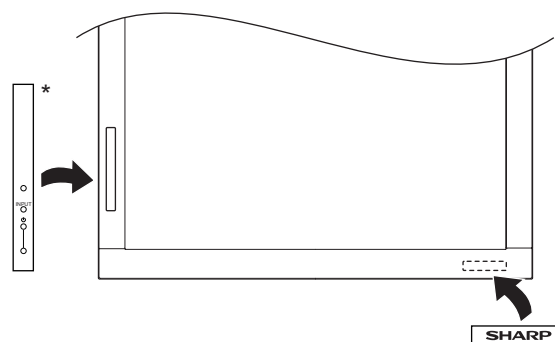

- * Do not remove the factory-affixed sticker but affix the logo sticker over it. Be careful not to cover the remote control sensor or buttons.

Connecting Peripheral Equipment

! Caution

- Be sure to turn off the main power switch and disconnect the plug from the power outlet before connecting/disconnecting cables. Also, read the manual of the equipment to be connected.
- Be careful not to mix up the input terminal with the output terminal when connecting cables. Mixing up the input and output terminals may cause malfunctions and the other problems.

Connection with a PC

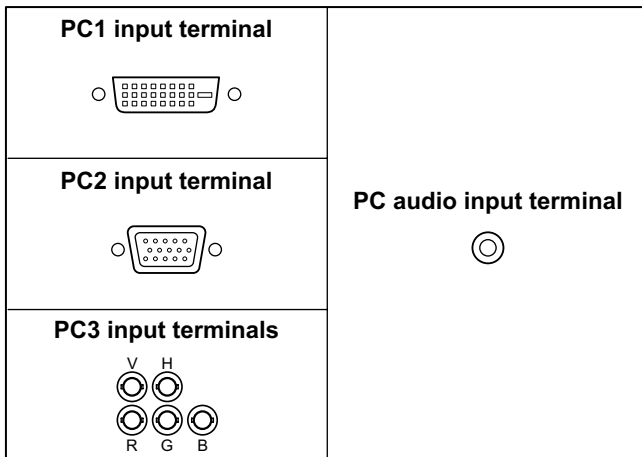

- Use a commercially available signal cable (DVI-D 24 pin) for the PC1 input terminal. Set DVI SELECT on the OPTION menu to PC (DIGITAL) when using the PC1 input terminal. (See page 19.)
- Use a commercially available signal cable (Mini D-sub 15 pin) for the PC2 input terminal.
- Use a commercially available signal cable (BNC) for the PC3 input terminals. Set BNC SELECT on the OPTION menu to PC (ANALOG) when using the PC3 input terminals. (See page 19.)
- Use a commercially available audio cable (mini stereo jack) for the PC audio input terminal. Use an audio cable without resistance.

TIPS

- Images may not be displayed properly depending on the computer (graphics board) to be connected.
- A screen with 1920 x 1080 resolution may not be displayed correctly on PC3 (BNC). In this case, check the settings of your computer (graphics board) to verify that input signals conform to specifications of this monitor (Hsync: 66.3 kHz, Vsync: 60 Hz, and Dot frequency: 148.5 MHz). (See page 35.)
- If there is a check box to disable EDID in display control panel, check it when using PC3 (BNC).
- Use the automatic screen adjustment when a PC screen is displayed for the first time using PC2 or PC3, or when the setting of the PC is changed. (See page 23.)
- The screen is adjusted automatically when SELF ADJUST in the OPTION menu is set to "ON". (See page 19.)

Connection with AV equipment

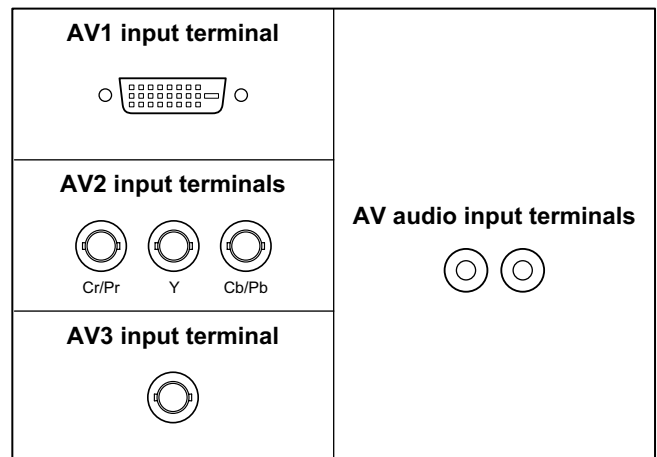

- Use a commercially available signal cable (DVI-D 24 pin) for the AV1 input terminal. Set DVI SELECT on the OPTION menu to AV (DIGITAL) when using the AV1 input terminal. (See page 19.)
- Use a commercially available component cable (BNC) for the AV2 input terminals. Set BNC SELECT on the OPTION menu to AV (COMPONENT) when using the AV2 input terminals. (See page 19.)
- Use a commercially available video cable (BNC) for the AV3 input terminal.
- Use a commercially available audio cable (RCA) for the AV audio input terminals.
- The AV1 input terminal is compatible with the video signals below:
 - 1920 x 1080 p @ 50/59.94/60 Hz
 - 1920 x 1080 i @ 50/59.94/60 Hz
 - 1280 x 720 p @ 50/59.94/60 Hz
 - 720 x 576 p @ 50 Hz
 - 720 x 480 p @ 59.94/60 Hz
 - 640 x 480 p @ 59.94/60 Hz

Other terminals

PC/AV audio output terminals

- Audio from the equipment connected to the AV audio input terminals or PC audio input terminal is output. Connect to the audio input terminals of the connected equipment using a commercially available audio cable (RCA).
- The audio output varies depending on the input mode selection. (See page 15.)
- The volume level can be adjusted using the volume adjustment. (See page 15.)
- Selecting FIXED of "AUDIO OUTPUT" from the OPTION menu fixes the volume of sound output from the audio output terminals. (See page 19.)
- Audio signals output from the PC/AV audio output terminals cannot be adjusted using the AUDIO menu.

PC/AV output terminals

Video signals from PC1 and AV1 can be output to HDCP-compatible external device. Use this terminal when you connect multiple monitors in a daisy chain via DVI cable (commercially available). (See the description on the right.)
Images cannot be output to device that is not HDCP-compatible.

RS-232C input/output terminals

You can control the monitor from a PC by connecting a commercially available RS-232C straight cable between this terminal and the PC. (See page 25.)

Connecting external speakers

Be sure to use external speakers with an impedance of 6 ohms and a rated input of at least 7 W.

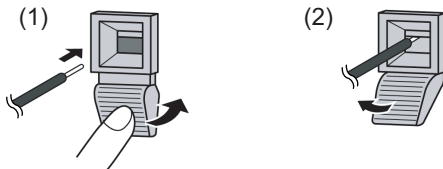

1. While pushing the tab, insert the tip of the cable.
2. Release the tab.

TIPS

- Be sure to connect the + and - terminals and the left and right speakers properly.
- Avoid short circuiting the + and - terminals.

Connecting multiple monitors

You can connect multiple monitors (up to 5 monitors) in a daisy chain by using the PC1/AV1 input terminals and PC/AV output terminals of this monitor.

Connection example

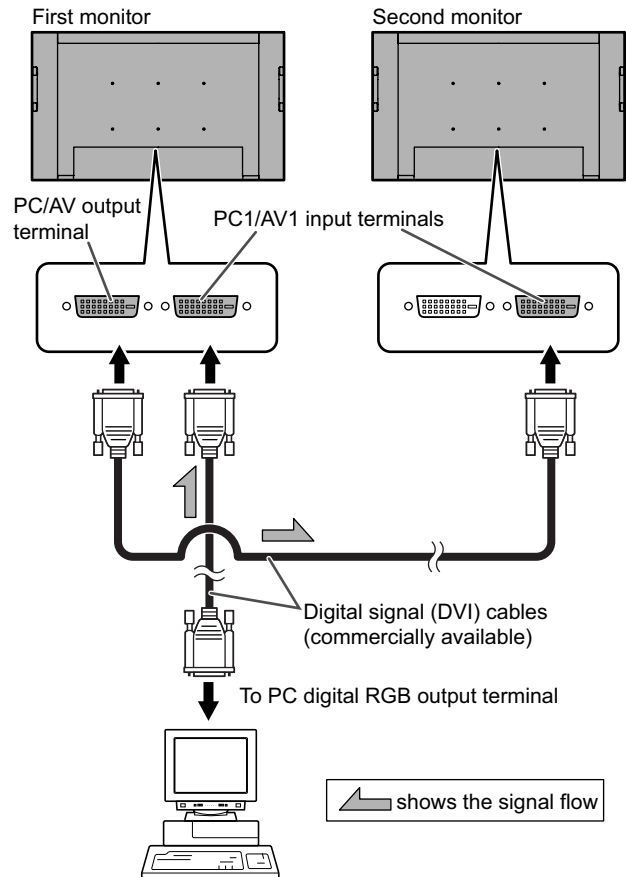

TIPS

- The length of the signal cables or surrounding environment may affect the image quality.
- The screen may not display properly when using terminals other than PC1/AV1 for the input mode. In this case, turn off the power to all the monitors connected in a daisy chain and then turn the power on again.

Connecting the Power Cord

! Caution

- Do not use a power cord other than the one supplied with the monitor.



Be sure to use a power outlet of AC 120 V (60 Hz).

Using power supply other than the one specified may cause fire.

1. Turn off the main power switch.
2. Plug the power cord (supplied) into the AC input terminal.
3. Plug the power cord (supplied) into the AC power outlet.

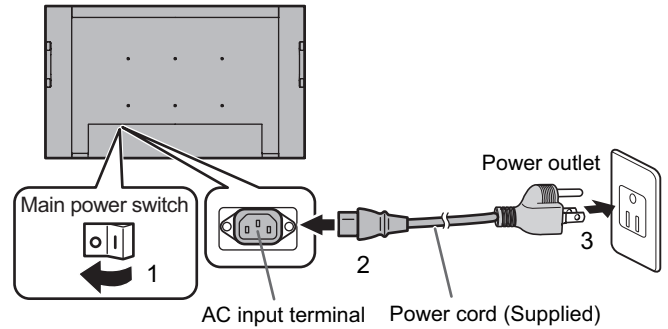

Mounting the Temporary Stands

! Caution

- The monitor is heavy. It must be handled by 2 or more people.
- Please note that the temporary stands are for temporary use only until the monitor is properly mounted.

The temporary stand can be mounted at a position shown in the illustration.

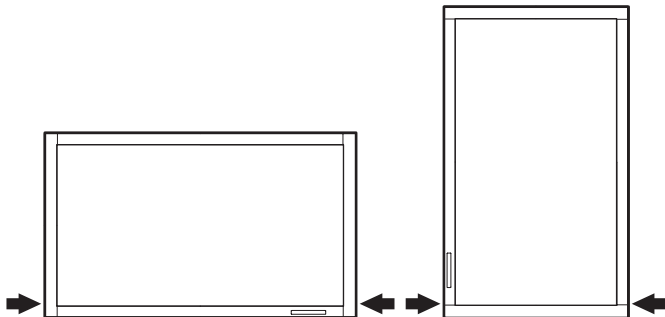

Remove the screws from the monitor and mount the temporary stand using the screws.

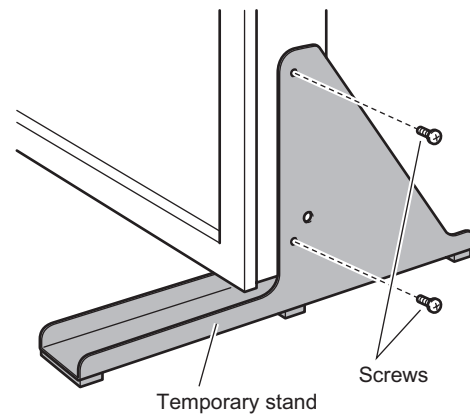

! Caution

- After detaching the temporary stand, be sure to re-mount the removed screws on the monitor.

Binding Cables

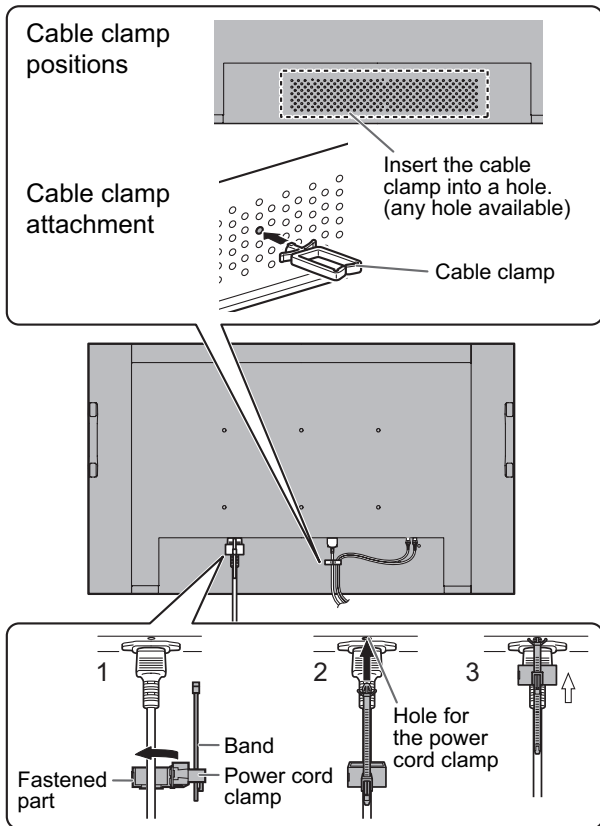

■Attaching the cable clamp

The cables connected to the terminals on the back of the monitor can be neatly bundled using the supplied cable clamps as shown in the illustration.

! Caution

- Verify the position for attaching a cable clamp in advance. A cable clamp cannot be removed once it is attached.

■Fastening the power cord

The power cord can be fastened using the supplied power cord clamp. This will prevent the power cord from being disconnected accidentally.

1. Attach the supplied power cord clamp to the power cord, making sure the power cord clamp is circular hole-sided down.
2. Insert the tip of the band into the hole for the power cord clamp.
3. While holding the tail of the band, slide the fastened part toward the AC input terminal.

Preparing the Remote Control Unit

Setting the batteries

1. Press the cover gently and slide it in the direction of the arrow.

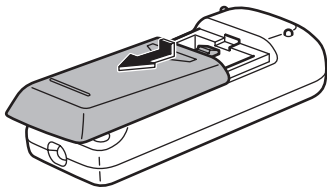

2. See the instructions in the compartment and put in the supplied batteries (2 "AA" size batteries) with their plus (+) and minus (-) sides oriented correctly.
3. Close the cover.

TIPS

- The supplied batteries (2 "AA" size batteries) may become exhausted faster depending on the storage condition. It is recommended that you replace them with new batteries (commercially available) earlier than specified.
- If you will not use the remote control for a long time, remove the batteries.
- Use manganese or alkaline batteries only.

Remote control operation range

The operation range of the remote control unit is approx. 16.4 feet (5 m) at an angle of approx 10° from the center to the top/bottom/right/left of the remote control sensor.

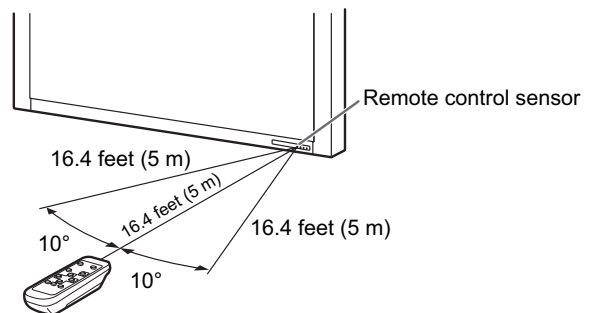

TIPS

- Do not expose the remote control unit to shock by dropping or stepping on it. This could lead to a malfunction.
- Do not expose the remote control unit to liquids, and do not place it in an area with high humidity.
- The remote control unit may not work properly if the remote control sensor is under direct sunlight or strong lighting.
- Objects between the remote control unit and the remote control sensor may prevent proper operation.
- Replace the batteries when they run low as this may shorten the remote control's operation range.
- If a fluorescent light is illuminated near the remote control unit, it may interfere with proper operation.
- Do not use it with the remote control of other equipment such as air conditioner, stereo components, etc.

Turning Power On/Off

! Caution

- Turn on the monitor first before turning on the PC or playback device.

Turning on the main power

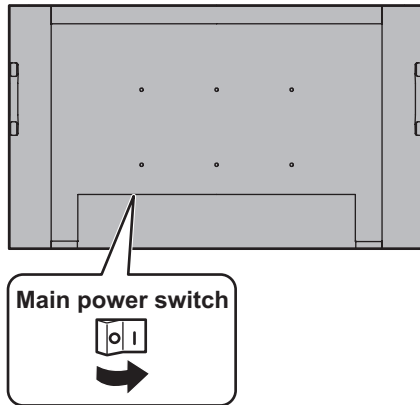

When the main power switch is off, the monitor cannot be turned on using the POWER button on the remote control unit.

Turning power on/off

Press the POWER button to turn the power ON/OFF.

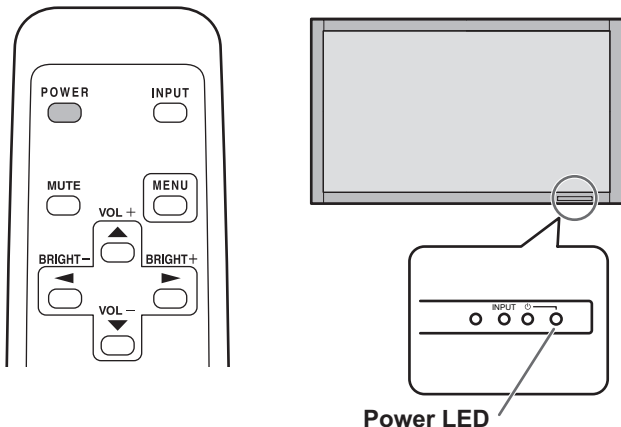

Power LED

Status of a power LED	Status of the monitor
Green lighting	Power "On"
Orange lighting	Power "Off" (Standby mode)
Green flashing	Input signal standby mode (input using a PC)

! Caution

- When switching the main power switch or the POWER button off and back on, always wait for at least 5 seconds. A short interval may result in a malfunction.

TIPS

- If the monitor is in the input signal standby mode and you press the POWER button on the remote control unit, the monitor enters standby mode.
- You can turn on/off the monitor by pressing the power switch of the monitor.
- Setting the SCHEDULE flashes the power LED alternately in red and orange in standby mode.

Date/time setting

- If the time has yet to be set when the monitor is first turned on, the date/time setting screen appears. Set the date and time.

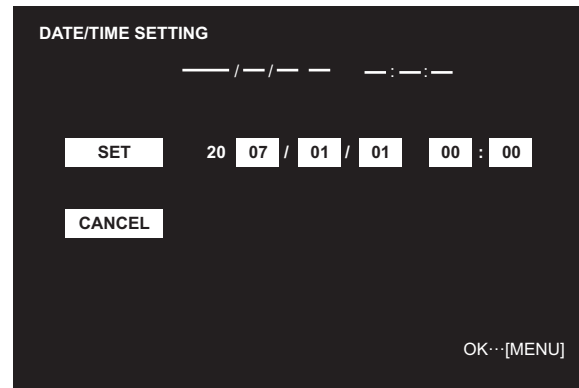

1. Press , , or to select the date and time, and press or to change the numerical values.
 2. Select SET and then press .
- Be sure to set the date and time.
 - The date/time setting screen will close automatically if no operation is performed for about 15 seconds. The date and time can be set using DATE/TIME SETTING from the OPTION menu when the date/time setting screen disappears.

TIPS

- The clock stops after the power-off status continues for approximately 1 week.* The date/time setting screen appears at power-on. Be sure to set the date and time. (* This is a guide. The power-off status that stops the clock depends on the status of the monitor.)

Disabling power on/off operations

Power on/power off operations can be disabled in order to protect the monitor from an accidental power off. Set the ADJUSTMENT LOCK in FUNCTION menu to "2". (See page 24.)

Basic Operation

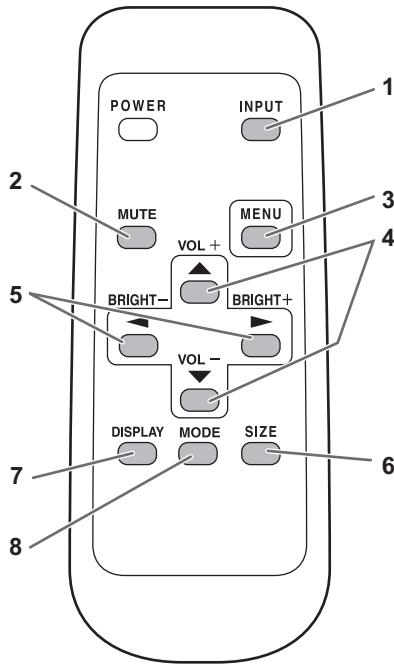

1. INPUT (Input mode selection)

The menu is displayed. Press or to select the input mode, and press to enter.
* You can select the input terminal by pressing the input switch of the monitor.

Input mode	Video	Audio
PC1 DIGITAL ^{*1}	PC1 input terminal	PC audio input terminal
PC2 ANALOG	PC2 input terminal	
PC3 ANALOG ^{*2}	PC3 input terminals	
AV1 DIGITAL ^{*1}	AV1 input terminal	AV audio input terminals
AV2 COMPONENT ^{*2}	AV2 input terminals	
AV3 VIDEO	AV3 input terminal	

*1 Select the terminal for DVI SELECT. (See page 19.)
*2 Select the terminal for BNC SELECT. (See page 19.)

2. MUTE

Turns off the volume temporarily.
Press the MUTE button again to turn the sound back to the previous level.

3. MENU

Displays and turns off the menu screen (see page 17).

4. VOL +/- (Volume adjustment)

Pressing or displays the VOLUME menu when the menu screen is not displayed.

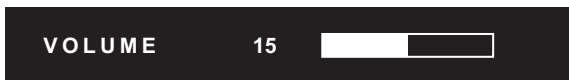

Press or to adjust the volume of the sound.
* If you do not press any buttons for about 4 seconds, the VOLUME menu automatically disappears.

5. BRIGHT +/- (Backlight adjustment)

Pressing or displays the BRIGHT menu when the menu screen is not displayed.



Press or to adjust the brightness.
* If you do not press any buttons for about 4 seconds, the BRIGHT menu automatically disappears.

6. SIZE (Screen size selection)

The menu is displayed.
Press or to select the screen size. (See page 16.)

7. DISPLAY

Displays monitor information. The display disappears when this button is pressed again or disappears automatically after approximately 15 seconds.

INFORMATION	XXXX/XX/XX XXX	XX:XX:XX
INPUT MODE	:	PC2 ANALOG
SIZE	:	WIDE
COLOR MODE	:	STD
BRIGHT	:	15
VOLUME	:	15
ID No.	:	0
MODEL	:	PN-465U
S/N	:	XXXXXXXX
1024 x 768		V: 60 Hz H: 48.4 kHz

8. MODE (Color mode selection)

Each time you press this button, the color mode changes in the following order:

STD (Standard) → VIVID → sRGB → STD...

- sRGB applies to PC input only.
sRGB is international standard of color representation specified by IEC (International Electrotechnical Commission). Color conversion is made in taking account of liquid crystal's characteristics and represents color tone close to its original image.

Basic Operation

■ Switching the screen size

Even when the screen size is changed, the display may remain the same depending on the input signal.

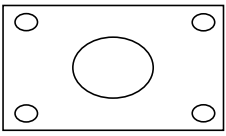
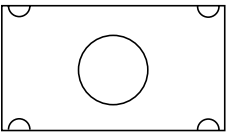
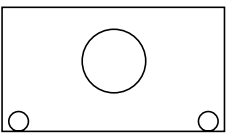
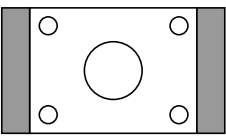
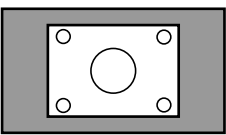
WIDE		PC input	Displays image so it fills the entire screen.
		AV input	An image with a 4:3 aspect ratio is stretched to fill the entire screen.
ZOOM 1		PC input	An image with a 4:3 aspect ratio is enlarged to fill the entire screen without changing the aspect ratio. The edges of the image may be cut off.
		AV input	
ZOOM 2		PC input	Use this size if ZOOM 1 cuts off the subtitles.
		AV input	
NORMAL		PC input	Displays image so it fills the screen without changing the aspect ratio of the input signals.
		AV input	Displays the entire image of the aspect ratio of 4:3 without changing the aspect ratio.
DotbyDot		PC input	Displays the dots of the signals input from the connected PC as the corresponding dots on the screen. *
		AV input	Displays the dots of the input signals as the corresponding dots on the screen.

*: With a monitor with a screen resolution of 1600 x 1200, selecting DotbyDot displays the NORMAL screen.

TIPS

- Using this monitor's screen-size switching or dual-screen display functions to compress or expand the screen for commercial or public viewing in establishments like cafes or hotels may infringe on the rights of the creators, as protected by Copyright Law, so please be careful.
- When "Enlarge" is set, the screen size is fixed to "WIDE" mode.
- When dual-screen display is selected, the screen size cannot be changed.
- The appearance of the original video may change if you select a screen size with a different aspect ratio than the original image (e.g. TV broadcast or video input from external equipment).
- When an ordinary non-wide image (4:3) is viewed with the whole screen using the screen-size switching function of this monitor, the edge of the image may be lost or appear distorted. If you wish to respect the creator's intentions, set the screen size to "NORMAL".
- When playing commercial software, parts of the image (like subtitles) may be cropped. In this case select the optimal screen size using the screen-size switching function of this monitor. With some software, there may be noise or distortion at the edges of the screen. This is due to the characteristics of the software, and is not a malfunction.
- Depending on the original image size, black bands may remain at the edges of the screen.

Menu Items

Displaying the menu screen

Video and audio adjustment and settings of various functions are enabled. This section describes how to use the menu items. See pages 18 to 20 for details of each menu items.

Example of operation

(Adjusting CONTRAST in the PICTURE menu)

1. Press to display the menu screen.

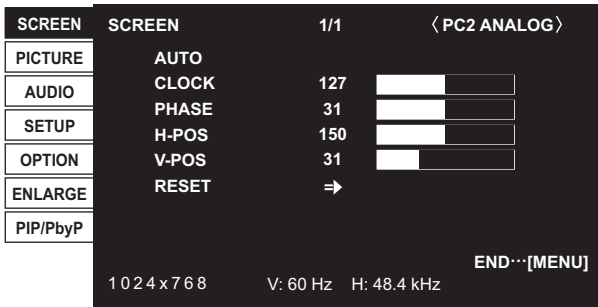

2. Press or to select PICTURE, and press . PICTURE menu is displayed.

3. Press or to select CONTRAST.

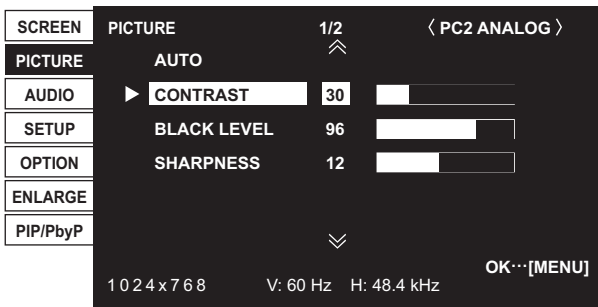

4. Press or to adjust the setting.

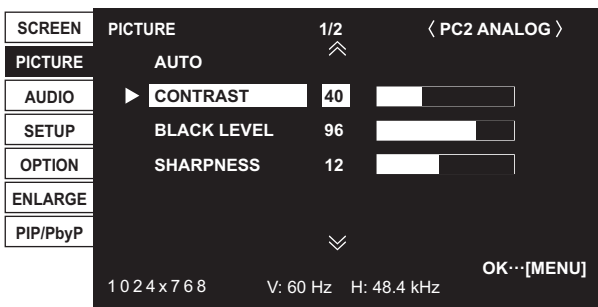

For items that have , press , make settings and then press .

5. Press twice to close the menu screen.

TIPS

- The menu will differ depending on the input mode.
- The menu screen will close automatically if no operation is performed for about 15 seconds. (DATE/TIME SETTING and SCHEDULE screens will close in about 4 minutes.)

Menu screen display

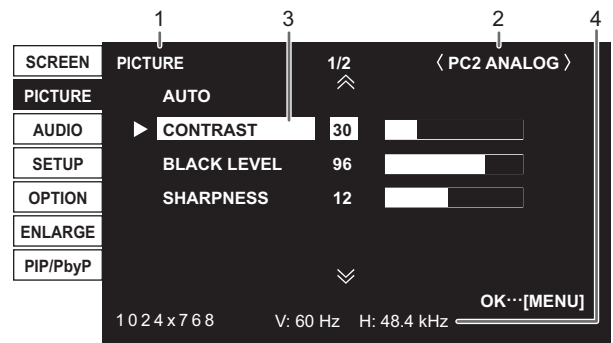

- 1 Name of the menu
- 2 Input mode
- 3 An item being selected (highlighted)
- 4 Screen resolution of input signal, and other data.

TIPS

- Items that cannot be selected appear in gray. (e.g. Function not supported by the current input signal)

Menu Items

Menu item details

The menu will differ depending on the input mode.

■SCREEN (PC2/PC3)

AUTO

The CLOCK, PHASE, H-POS, and V-POS are automatically adjusted.

Pressing  performs adjustment.

Use this automatic adjustment when you use the PC2 input terminal or PC3 input terminals to display a PC screen for the first time or when you change the setting of the PC. (See page 23.)

CLOCK

Adjusts frequency for sampling clock for applicable video. Adjust when there is flickering in the form of vertical stripes. When using the adjustment pattern (see page 23), make adjustments so that no vertical stripe noise appears in it.

PHASE

Adjusts sampling clock phase for applicable video. Useful when small characters appear with low contrast and/or there are flickers at corners. When using the adjustment pattern (see page 23), make adjustments so that no horizontal stripe noise appears in it.
* Adjustments to PHASE should be made only after CLOCK has been correctly set.

H-POS

Adjust the horizontal position of the image.

V-POS

Adjust the vertical position of the image.

RESET

Resets the values of the SCREEN menu items to the factory preset values.

Select "ON" and then press .

■PICTURE

AUTO (PC2/PC3)

The CONTRAST and BLACK LEVEL are automatically adjusted.

Pressing  performs adjustment.

CONTRAST

Adjusts the brightness of the image.

BLACK LEVEL

Adjusts the entire brightness of the video signals.

TINT (AV input)

Adjusts the hue. Selecting + changes the color towards green, and selecting - changes it towards magenta.

COLORS (AV input)

Adjusts the color intensity.

SHARPNESS

Adjusts the sharpness of the image.

ADVANCED (AV input)

You can adjust more specifically. (See page 22.)

COLOR MODE

Changes the color mode on the screen. The color mode on the screen can also be changed using a remote control unit. (See page 15.)

* sRGB is PC input only. See page 15 for details.

WHITE BALANCE

THRU..... Displays the input signal level as is. (for PC1 only)

PRESET Selects the color temperature using PRESET.

USER..... Used for adjusting R-CONTRAST, G-CONTRAST, and B-CONTRAST respectively.

PRESET

Selects the color temperature when the WHITE BALANCE is set to PRESET.

R-CONTRAST

Adjusts red component when the WHITE BALANCE is set to USER.

G-CONTRAST

Adjusts green component when the WHITE BALANCE is set to USER.

B-CONTRAST

Adjusts blue component when the WHITE BALANCE is set to USER.

COPY TO USER

Copies the value set for PRESET to the USER setting.

Select "ON" and then press .

GAMMA

Select a gamma value.

RESET

Resets the values of the PICTURE menu items to the factory preset values.

Select "ON" and then press .

■AUDIO

TREBLE

Adjusts the volume of treble-level sound.

BASS

Adjusts the volume of bass-level sound.

BALANCE

Adjusts the balance of the audio sound between right and left.

RESET

Resets the values of the AUDIO menu items to the factory preset values.

Select "ON" and then press .

■SETUP

OSD H-POSITION

Adjusts the horizontal display position of menu screen.

OSD V-POSITION

Adjusts the vertical display position of menu screen.

SCREEN MOTION

Residual images are reduced by moving the screen.

PATTERN 1 The whole screen moves vertically and horizontally.

PATTERN 2 A black screen spreads from the bottom of the screen and then shrinks to the bottom of the screen.

If the monitor is installed in the vertical orientation, a black screen spreads from the left end of the screen and then shrinks to the left end of the screen.

PATTERN 3 A black bar moves from the left end to the right end of the screen.

If the monitor is installed in the vertical orientation, a black bar moves from the top to the bottom of the screen.

PATTERN 4 Black screens appear from both the top and bottom of the screen, and the displayed image is compressed into the central field. If the monitor is installed in the vertical orientation, the screen is compressed from the left and right ends.

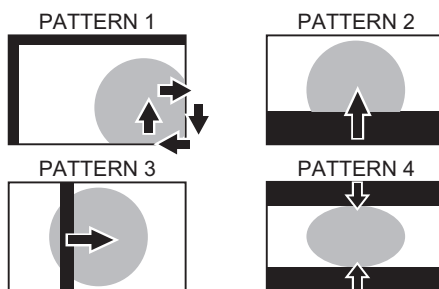
**MOTION TIME 1**

Specify a time period (operating interval) until SCREEN MOTION starts.

MOTION TIME 2

Specify a time period during which SCREEN MOTION operates (time period during which the screen will move).

MONITOR

Select the installation direction of the monitor.

LANDSCAPEHorizontal orientation

PORTRAITVertical orientation

LANGUAGE

Sets the display language for the menu screen.

ID No. SET

Assigns ID numbers to monitors connected in a daisy chain (see page 26), using RS-232C cables.

The numbers 1 to 255 are available for ID numbers.

If "0" is set, the system regards this as the state where no ID number is set.

PICTURE FLIP

A picture flips to appear.

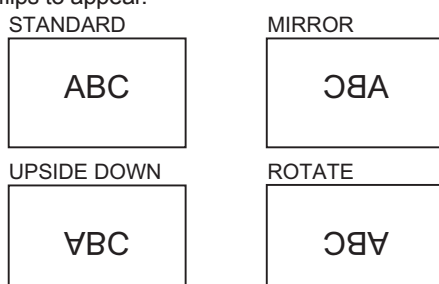
**POWER ON DELAY**

You can delay the screen display after the monitor is turned on. The period can be set up to 60 seconds in units of one second. When this function is activated, the power LED flashes (at approx. 1 second interval) in orange. This function is disabled when 0 is specified.

OPTION**DATE/TIME SETTING**

Set the date and time. Press or to select the date and time, and press or to change the numerical values.

SCHEDULE (See page 22.)

You can set the time to switch the monitor on and off.

DVI SELECT

Selects equipment that is to be connected to the PC1/AV1 input terminal.

BNC SELECT

Selects equipment that is to be connected to the PC3/AV2 input terminals.

QUICK SHOOT

Reduces the visual lag inherent in fast-motion scenes.

AUDIO OUTPUT

Sets the volume of sound output from the PC/AV audio output terminals.

VARIABLE You can adjust the volume using VOLUME. FIXED Fixes the sounds.

480LINES (PC2/PC3)

If a computer connected to the PC2/PC3 input terminal has a resolution of 640 x 480 or 848 x 480, make a selection according to the resolution.

768LINES (PC2/PC3)

If a computer connected to the PC2/PC3 input terminal has a resolution of 1024 x 768, 1280 x 768 or 1360 x 768, make a selection according to the resolution.

SELF ADJUST

On a PC2/PC3 screen with a resolution of 800 x 600 or higher, specify whether to perform screen adjustment automatically or not. When ON is selected, the screen is automatically adjusted when the timing of input signals varies. "ADJUSTING" appears on the screen during the adjustment.

POWER MANAGEMENT

POWER MANAGEMENT determines whether or not to switch modes from no signal to the input signal standby mode when the PC screen is displayed.

Menu Items

■ENLARGE (PC input)

ENLARGE MODE

Sets the number of screen splits used for the enlargement. (See page 21.)

ENLARGE POS

Specify the split screen to be displayed when the enlargement function is used. (See page 21.)

BEZEL H / BEZEL V

Sets the frame width of the display when the enlargement function is used.

H-POS

Adjust the horizontal position of the enlarged screen.

V-POS

Adjust the vertical position of the enlarged screen.

■PIP/PbyP

PIP MODES

Sets the display method.

OFFDisplays one screen.

PIP.....Displays a sub screen inside a main screen.

PbyPDisplays a main screen and a sub screen in a line.

PbyP2.....Displays a main screen which measures 1280 pixels in the longest direction and a sub screen in a line.

PIP SIZE

Sets the size of the sub screen in PIP mode.

PIP H-POS

Adjusts the horizontal position of the sub screen in PIP mode.

PIP V-POS

Adjusts the vertical position of the sub screen in PIP mode.

PIP BLEND

In PIP mode, use this menu item to display the sub screen transparently.

PIP SOURCE

Selects the input signal of the sub screen in PIP, PbyP, or PbyP2 mode.

SOUND CHANGE

Sets the sound which is output in PIP, PbyP, or PbyP2 mode. If the main screen is displayed as a full screen by the AUTO OFF function, the sound for the main screen is output even when the sound for the sub screen is specified.

MAIN POS

Sets the position of the main screen in PbyP or PbyP2 mode.

PbyP2 POS

Sets the position of the sub screen in PbyP2 mode.

AUTO OFF

Sets the display method when no signals for the sub screen are input in PIP, PbyP, or PbyP2 mode.

MANUAL..... Displays a main screen and a black sub screen.

AUTO..... Displays the main screen as a full screen.

TIPS

- When WHITE BALANCE is set to THRU, BLACK LEVEL, CONTRAST and GAMMA cannot be set.
- If COLOR MODE is set to sRGB or VIVID, the following items cannot be set.
WHITE BALANCE, PRESET, R-/G-/B-CONTRAST, COPY TO USER, and GAMMA

■Dual screen display

You can display the screens of the PC input signal and AV input signal simultaneously.

Set this function with "PIP MODES" in the PIP/PbyP menu.

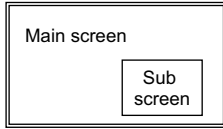
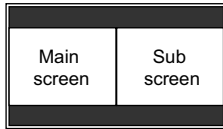
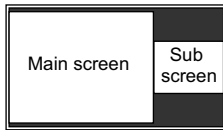
PIP		A sub screen is displayed inside a main screen.
PbyP		A main screen and a sub screen are displayed in a line.
PbyP2		Displays a main screen which measures 1280 pixels in the longest direction and a sub screen in a line.

- * The currently selected input signal is displayed on the main screen.
- * You cannot simultaneously display the screens of signals of the same type, such as two types of PC input signals or two types of AV input signals.

TIPS

- You might infringe on a copyright of the author which is protected by copyright law when you display the images of the computer screen and television/VCR simultaneously for profit-making or to show the image to the public.
- The screen size for dual-screen display is the same as the screen size for single-screen display. The DotbyDot screen is displayed in NORMAL size except when it is set as the PIP main screen.
- When dual-screen display is selected, the SCREEN MOTION function is disabled.
- When dual-screen display is selected, the screen cannot be enlarged.
- When dual-screen display is selected, the following adjustments of ADVANCED are invalid and adjusting is disabled.
3D-NR, MPEG-NR and 3D-Y/C

■Enlarge

You can align 4, 9, 16, or 25 monitors and integrate them into a single large screen to display. Enlarged views of separated images are displayed in each monitor.

In horizontal orientation

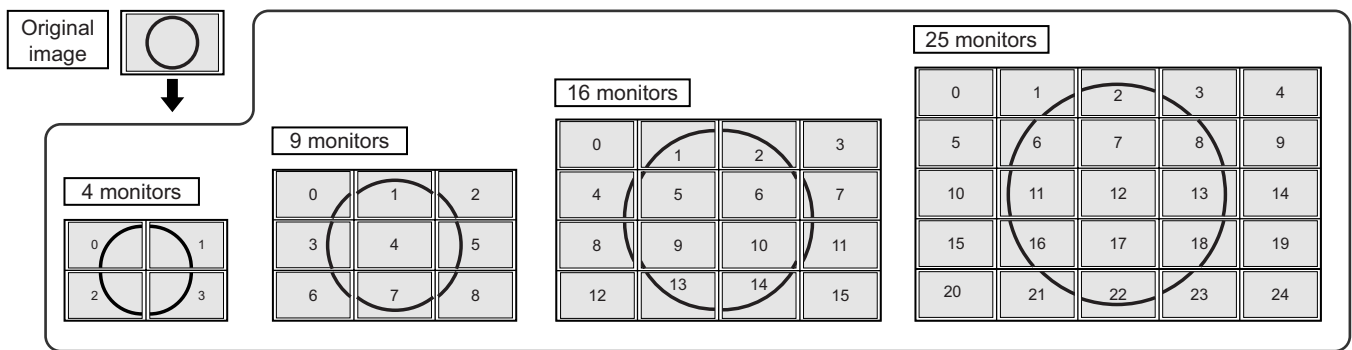

In vertical orientation

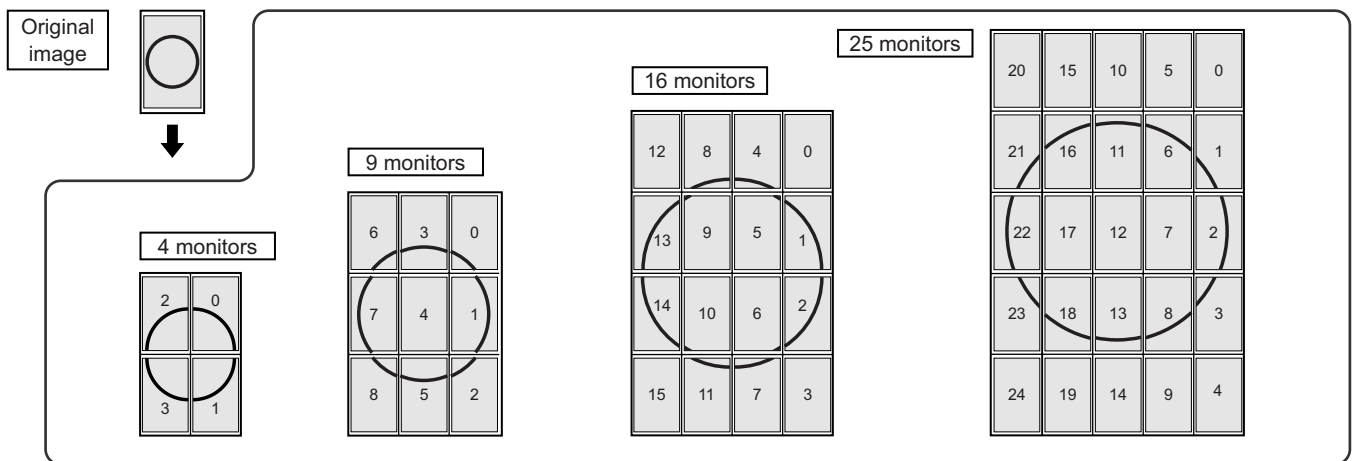

TIPS

- AV input signals cannot be used for the Enlarge function.
- To integrate 9 or more monitors using PC1 signals, a splitter for the video signal (commercially available) is required.
- When connected in PC2/PC3, a splitter for the video signal (commercially available) is required.
- When Enlarge is used, the SCREEN MOTION function is disabled.

Menu Items

■ SCHEDULE

You can set the time to switch the monitor on and off.
Set this function with "SCHEDULE" in the OPTION menu. (See page 19.)

SCHEDULE		< PC2 ANALOG >					
XXXX/XX/XX XXX XX:XX:XX							
No.	(1)	POWER (2)	DAY OF THE WEEK (3)			TIME (4)	INPUT (5)
1	--	--	--	--	--	--:--	--
2	--	--	--	--	--	--:--	--
3	--	--	--	--	--	--:--	--
4	--	--	--	--	--	--:--	--
5	--	--	--	--	--	--:--	--
6	--	--	--	--	--	--:--	--
7	--	--	--	--	--	--:--	--
8	--	--	--	--	--	--:--	--

1024x768 V: 60 Hz H: 48.4 kHz OK...[MENU]

- Press or to select the SCHEDULE number, and press .
- Set the SCHEDULE. (See the description below.)
Press or to select items, and press or to change the setting.
- Press .
SCHEDULE becomes effective.

(1)

- : SCHEDULE effective
- : SCHEDULE not effective

(2) POWER

ON : Switches the monitor on at the specified time.
OFF : Switches the monitor off at the specified time and puts the monitor in standby mode.

(3) DAY OF THE WEEK

Specifies the day of the week to execute the SCHEDULE.

ONLY ONCE:

Executes the SCHEDULE once on the specified day.

Specify the day of the week to execute the SCHEDULE.

EVERY WEEK:

Executes the SCHEDULE on the specified day of the week every week. Specify the day of the week to execute the SCHEDULE.

Periodic setting such as "Monday through Friday" is also possible.

EVERY DAY:

Executes the SCHEDULE every day regardless of the day of the week.

(4) TIME

Specifies the time to execute the SCHEDULE.

(5) INPUT

Specifies the input mode at power-on. When not specifying, the screen at the previous power-off appears.

Input modes displayed on "PC1/AV1" depend on DVI SELECT settings.

Input modes displayed on "PC3/AV2" depend on BNC SELECT settings.

! Caution

- Do not switch off the main power after setting the SCHEDULE.
- Specify the correct date and time. (See pages 14 and 19.) SCHEDULE does not function unless the date and time are specified.
- Check regularly that the set date and time are correct.

TIPS

- Up to 8 SCHEDULE items can be registered.
- Setting the SCHEDULE flashes the power LED alternately in red and orange in standby mode.
- A SCHEDULE that has a large number has precedence over that of a small number when schedules overlap.

■ ADVANCED items (AV input) (See page 18.)

FLESH TONE

Adjust the hue control.

3D-NR

Reduce the noise of playback images on video.

Setting a higher level reduces more noise. However, it may cause blurring on an image.

MPEG-NR

Reduce block noise caused by digital compression.

3D-Y/C (AV3)







Specify whether to perform 3-dimension Y/C separation.

If dot interference or cross-color is occurring in fast-motion scenes, selecting "OFF" may improve the image quality.

Adjustments for PC screen display

■ Automatic adjustment

When you use the PC2 input terminal or PC3 input terminals to display a PC screen for the first time, or when you change the setting of the PC, use the automatic screen adjustment.

1. **Switch the input to PC2 or to PC3 and display the adjustment pattern.** (See the description below.)
 2. Press  and use  or  to display the SCREEN menu.
 3. Press  and select "AUTO".
 4. Press .
- The automatic adjustment is complete in several seconds.
5. Press  twice to close the menu screen.

TIPS

- If the screen cannot be adjusted properly with one automatic adjustment, repeat the automatic adjustment two or three times. Try manual adjustment if necessary.

■ Screen display for adjustment

Before making adjustments in the SCREEN menu or PICTURE menu, display an image to brighten the entire screen. If you are using a Windows PC, use the adjustment pattern on the supplied CD-ROM.

Opening the adjustment pattern

1. Load the supplied CD-ROM into the computer's CD-ROM drive.
2. Open the CD-ROM in [My Computer].
3. Double-click [Adj_uty.exe].
The adjustment pattern will appear.
Adjust the screen automatically or manually.

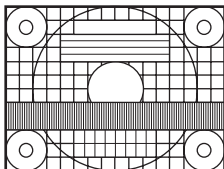





4. When adjustment is finished, press the [Esc] on the computer's keyboard to quit the adjustment program.
5. Eject the CD-ROM from the CD-ROM drive.

TIPS

- If the display mode on the computer you are using is 65,000 colors, the color levels in the color pattern may appear differently or grayscale may appear to be colored. (This is due to the specifications of the input signal and is not a malfunction.)

Initialization (Reset)/Functional Restriction Setting

You can return the settings to their factory-preset values and restrict operations.

1. After pressing  for about 5 seconds, press , , , and  in that order.

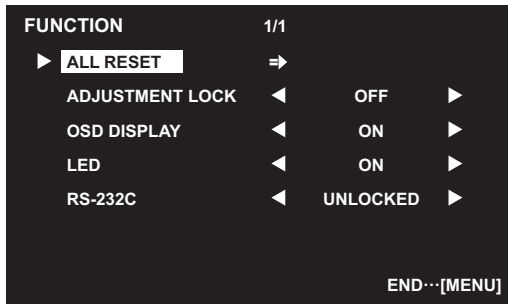

2. Select and set the items.

ALL RESET

Resets the settings to the factory default settings.

Press , select "ON" and then press .

After initialization, turn the main power switch off and then back on.

ADJUSTMENT LOCK

You can disable operations on the monitor and the remote control unit that use buttons.

OFF ... Enables operation.

1 Disables all operations other than turning power on/off and FUNCTION.

2 Only the FUNCTION operation is enabled.
Disables all operations other than FUNCTION (not even power on/off).

OSD DISPLAY

Hides/shows menus.

The FUNCTION screen cannot be hidden.

ON Displays the menus.

OFF Hides the menus.

LED

Specifies whether to light power LEDs.

ON Lights power LEDs.

OFF Does not light power LEDs.

RS-232C

Specifies whether to allow control via RS-232C (see page 25).

LOCKED Disables control via RS-232C.

UNLOCKED Enables control via RS-232C.

3. Press  to return to the normal screen.

Controlling the Monitor with a PC

You can control this monitor from a PC via RS-232C (COM port) on the PC.

You can also connect multiple monitors via a daisy chain by using a PC. By assigning ID numbers to each monitor (see page 26), you can make input mode selection/adjustment or can check the status of a specific monitor.

PC connection

■One-to-one connection with a PC

Connect with RS-232C straight cable between the PC's COM port (RS-232C connector) and the RS-232C input terminal on the monitor.

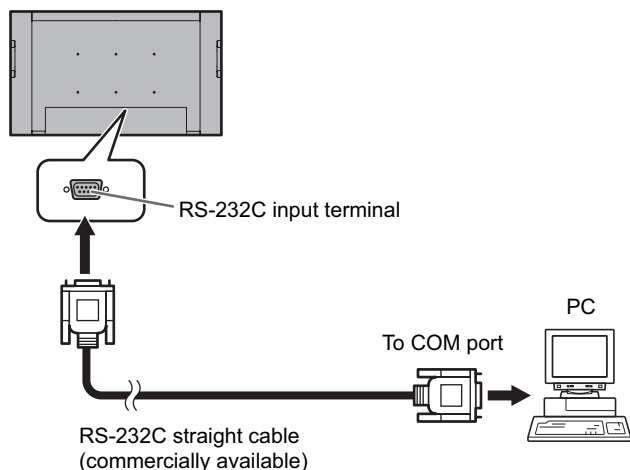

■Daisy chain connection... Advanced operation

Connect with RS-232C straight cable between the PC's COM port (RS-232C connector) and the RS-232C input terminal on the first monitor.

Next, connect RS-232C straight cable to the first monitor's RS-232C output terminal and to the second monitor's RS-232C input terminal. Connect in the same way to the third and subsequent monitors.

Up to 25 monitors can be connected. (Depending on the length of the cable used and the surrounding environment.)

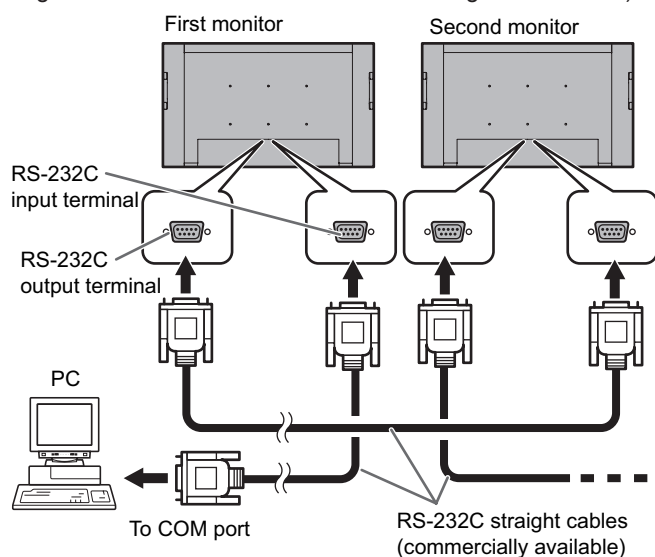

Communication conditions

Set the RS-232C communication settings on the PC to match the monitor's communication settings as follows:

Baud rate	9600 bps	Stop bit	1 bit
Data length	8 bits	Flow control	None
Parity bit	None		

Communication procedure

■Command format

When a command is sent from the PC to the monitor, the monitor operates according to the received command and sends a response message to the PC.

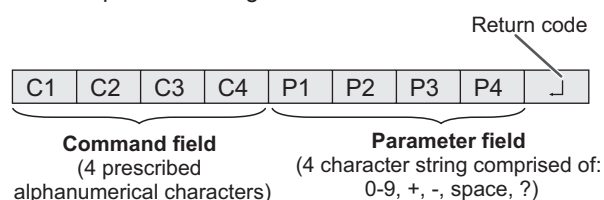

Example: VOLM0030
VOLM 30

* Be sure to input 4 characters for the parameter. Pad with spaces (" ") if necessary.

(" " is a return code (0DH, 0AH or 0DH))

Wrong : VOLM30

Right : VOLM 30

When inputting a negative value, specify a numerical value in three digits.

Example: AUTC-009

Do not use spaces for MPOS, DATE, and SC01 through SC08. Specify parameters using a specified number of characters.

Example: MPOS010097

If a command has "R" listed for "DIRECTION" in the "RS-232C command table" on page 29, the current value can be returned by using "?" as the parameter.

Example:

VOLM ? ? ? ? ← From PC to monitor (How much is current volume setting?)

30 ← From monitor to PC (Current volume setting: 30)

* If an ID number (see page 26) has been assigned (For example, ID number = 1)

VOLM ? ← From PC to monitor

30 001 ← From monitor to PC

Controlling the Monitor with a PC

Response code format

When a command has been executed correctly

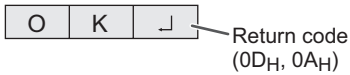

A response is returned after a command is executed.

- * If an ID number has been assigned

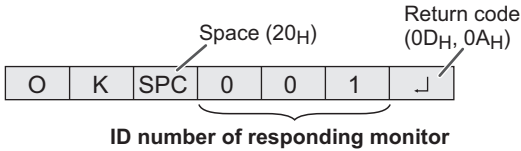

When a command has not been executed

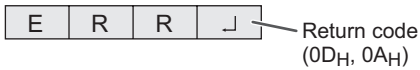

- * If an ID number has been assigned

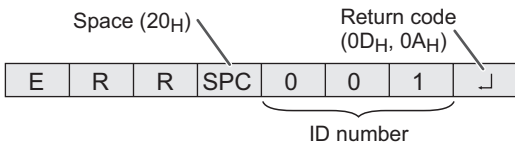

TIPS

- "ERR" is returned when there is no relevant command or when the command cannot be used in the current state of the monitor.
- If communication has not been established for reasons such as a bad connection between the PC and monitor, nothing is returned (not even ERR).
- If no monitor has been assigned the designated ID number (e.g. if the command IDSL0002 [] is used, but no monitor with ID number: 2 is found), no response is returned.

If execution of the command is taking some time

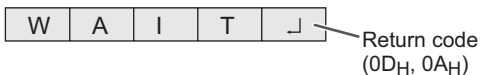

When the following commands are used, "WAIT" is returned. In this case, a value will be returned if you wait a while. Do not send any command during this period.

No ID number is attached to WAIT response.

- Commands which return WAIT:
 1. When repeater control is used
 2. When an IDSL or IDLK command is used
 3. When one of the following commands is used: RSET, INPS, ASNC, WIDE, EMAG, EPOS, PXSL, POWR, AGIN, MWIN, MWIP, MWPP, ESTG

When control via RS-232C is locked (to prevent use) using the operation lock function (see page 24)



Communication interval

- After OK or ERR is returned, you must send the following commands.
To set a timeout for the command response, specify 10 seconds or longer.
- Provide an interval of 100 ms or more between the command response and the transmission of the next command.

VOLM0020
OK

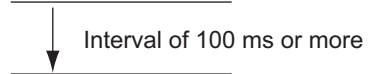

INPS0001
WAIT
OK

Advanced operation

This section explains commands for daisy chain connection. The basic communication procedure is the same as in the "One-to-one connection with a PC" section.

ID numbers

You can assign a unique ID number to each monitor (see page 19). This allows you to control a particular monitor in a daisy chain of monitors. You can assign ID numbers either from the menu screen (using the remote control) or from the PC using RS-232C cable.

[Example]

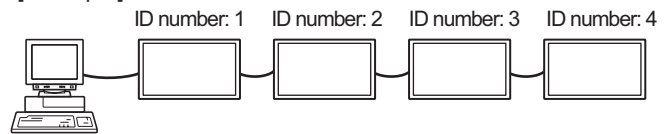

If monitors are connected as shown above, you can execute commands like "Set the volume of the monitor with ID 4 to 20".

When controlling monitors linked in a daisy chain by designating ID numbers, you should basically avoid any duplication of ID numbers.

ID numbers do not have to be assigned in ascending order starting from the PC. They can also be connected as shown below.

[Example]

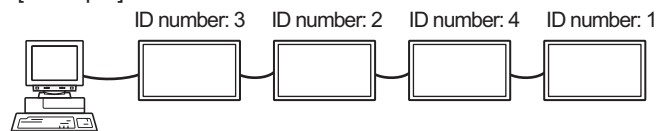

Commands for ID control

The command examples shown on this page assume the following connection and ID number set up.

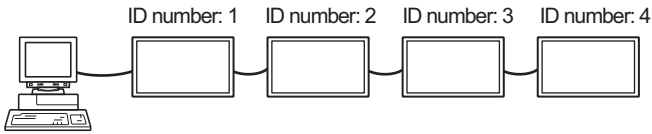

IDSTA monitor receiving this command sets its own ID number in the parameter field.

Example:
 IDST001
 OK _ 001 ← The ID number of this monitor is set to 1.

TIPS

You can automatically assign ID numbers by using the IDST command with the Repeater control (see "Repeater control" on page 28).

For example, using the command "IDST001+" automatically sets the ID numbers, as shown below.

[Example]

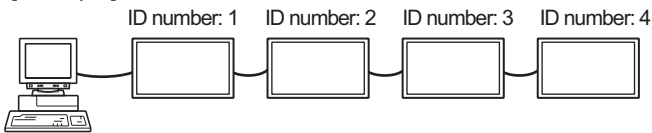

IDST001 + ← ID setting command with repeater control
 WAIT
 OK _ 001 ← "OK" response from ID number: 1
 OK _ 002 ← "OK" response from ID number: 2
 OK _ 003 ← "OK" response from ID number: 3
 OK _ 004 ← "OK" response from ID number: 4 (End)

IDSLThe parameter of this command sets the ID number of the monitor. The monitor is subject to the next command.

Example:
 IDSL0002 ← The next command is for the monitor with ID number: 2.
 WAIT ← Searching for monitor with ID number: 2
 OK _ 002 ← Found monitor with ID number: 2
 VOLM0030 ← Sets volume of monitor with ID number: 2 to 30.
 WAIT ← Processing
 OK _ 002 ← OK response from monitor with ID number: 2
 VOLM0020 ← Sets volume to 20.
 OK _ 001 ← The volume of the monitor with ID number: 1 (the one directly connected to the PC) is set to 20.*
 * The IDSL command is effective only once, for the immediately succeeding command.

IDLKThe parameter of this command sets the ID number of the monitor. The monitor is subject to all subsequent commands.

Example:
 IDLK0002 ← Following commands are for the monitor with ID number: 2.
 WAIT ← Searching for monitor with ID number: 2
 OK _ 002 ← Found monitor with ID number: 2
 VOLM0030 ← Sets volume of monitor with ID number: 2 to 30.*
 WAIT ← Processing
 OK _ 002
 VOLM0020 ← Sets volume of monitor with ID number: 2 to 20.*
 WAIT
 OK _ 002
 IDLK0000 ← Canceling fixed ID number setting
 WAIT ← Canceling IDLK
 OK _ 002 ← Cancellation complete
 VOLM0010
 OK _ 001 ← The volume of the monitor with ID number: 1 (the one directly connected to the PC) is set to 10. (IDLK is canceled.)
 * The IDLK command remains effective until it is canceled, or power is shut off.

IDCKProvides screen display of the ID number currently assigned to a monitor, and the ID number currently set for IDLK (if any).

Example:
 (After executing IDLK0002)
 IDCK0000 ← (Parameter has no meaning.)
 ID : 001 IDLK : 002 ← Returned response. The ID number is also displayed on the monitor screen.
 IDCK000 + ← Repeater control (If a command is used with repeater control, ID designation using IDSL or IDLK is canceled.)
 WAIT
 ID : 001 IDLK : 000
 ID : 002 IDLK : 000
 ID : 003 IDLK : 000
 ID : 004 IDLK : 000

Controlling the Monitor with a PC

■ Repeater control

This system has a function to allow setting of multiple monitors connected in a daisy chain using a single command. This function is called repeater control. You can use Repeater control function without assigning ID numbers.

[Example]

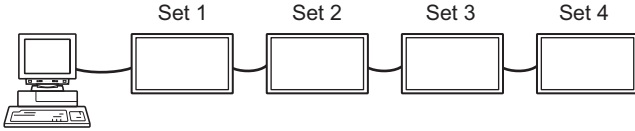

* If monitors are connected as shown above, you can execute a command like "Set all monitors' input settings to PC1 DIGITAL".

■ Repeater control command

Repeater control is achieved by setting the FOURTH CHARACTER of the parameter to "+".

Example:

```
VOLM030 + ← Sets volume of all monitors to 30.
```

In repeater control, responses are returned by all the connected monitors.

If you want to determine that a value has been returned by a specific set, assign ID numbers to each monitor in advance. When some monitors do not return their responses, the probable cause is that the monitors could not receive the command or command processing is not complete. Do not send a new command.

Example: (When 4 monitors are connected, and assigned ID numbers: 1 through 4)

```
VOLM030 +  
WAIT  
OK _ 001  
OK _ 002  
OK _ 003  
OK _ 004 ← If 4 monitors are connected in  
a chain, reliable operation can  
be ensured by sending a new  
command only after a reply  
has been returned by 4th (last)  
monitor.
```

Repeater control can also be used for reading settings.

Example:

```
VOLM ??? +  
WAIT  
10 _ 001  
20 _ 002  
30 _ 003  
30 _ 004
```

Volume settings for all monitors are returned.

TIPS

- If repeater control is used during ID designation (IDSL, IDLK), the ID designation is canceled.
- Commands that use parameters consisting of more than four characters can not be controlled by repeater control.

RS-232C command table

How to read the command table

- Command: Command field (See page 25.)
- Direction: W When the "Parameter" is set in the parameter field (see page 25), the command functions as described under "Control/Response Contents".
R The returned value indicated under "Reply" can be obtained by setting "????", "____?" or "???" (repeater control) in the parameter field (see page 25).
- Parameter: Parameter field (See page 25.)
- Reply: Response (Returned value)
- *: "Yes" indicates commands which can be used in power standby mode.

TIPS

- To specify the horizontal/vertical positions for vertical orientation, specify the values for horizontal orientation.

Power control/Input mode selection

Function	Command	Direction	Parameter	Reply	Control/Response contents	*
POWER CONTROL	POWR	W	0		Switches to standby mode.	Yes
			1		Returns from standby mode.	
		R		0	Standby mode	
				1	Normal mode	
				2	Input signal waiting mode	
INPUT MODE SELECTION	INPS	W	0		Toggle change for input mode Terminals not selected in DVI SELECT/BNC SELECT cannot be selected.	Yes
			1		PC1 DIGITAL "ERR" when AV (DIGITAL) is selected for DVI SELECT.	
			2		PC2 ANALOG	
			3		AV2 COMPONENT "ERR" when PC (ANALOG) is selected for BNC SELECT.	
			4		AV3 VIDEO	
			6		PC3 ANALOG "ERR" when AV (COMPONENT) is selected for BNC SELECT.	
			7		AV1 DIGITAL "ERR" when PC (DIGITAL) is selected for DVI SELECT.	
			R		1	
				2	PC2 ANALOG	
				3	AV2 COMPONENT	
				4	AV3 VIDEO	
				6	PC3 ANALOG	
				7	AV1 DIGITAL	

SCREEN menu (PC2/PC3)

Function	Command	Direction	Parameter	Reply	Control/Response contents	*
AUTO	ASNC	W	1			No
CLOCK	CLCK	WR	0-255	0-255		No
PHASE	PHSE	WR	0-63	0-63		
POSITIONING	POSITION OF THE LONGEST DIRECTION	HPOS	WR	0-500	0-500	
	POSITION OF THE SHORTEST DIRECTION	VPOS	WR	0-100	0-100	
RESET	ARST	W	1			No

Controlling the Monitor with a PC

PICTURE menu

Function	Command	Direction	Parameter	Reply	Control/Response contents	*	
AUTO	AGIN	W	1		When the input mode is PC2, PC3.	No	
CONTRAST	CONT	WR	0-60	0-60	0-127 on PC2/PC3.	Yes	
BLACK LEVEL	BLVL	WR	0-60	0-60	0-127 on PC2/PC3.		
TINT	TINT	WR	0-60	0-60	When the input mode is AV.		
COLORS	COLR	WR	0-60	0-60			
SHARPNESS	SHRP	WR	0-24	0-24			
ADVANCED	FLESH TONE	FLES	WR	0-2	0-2	0: OFF, 1: LOW, 2: HIGH	Yes
	3D-NR	TDNR	WR	0-2	0-2	0: OFF, 1: LOW, 2: HIGH	
	MPEG-NR	MPNR	WR	0-1	0-1	0: OFF, 1: ON	
	3D-Y/C	YCSP	WR	0-1	0-1	0: OFF, 1: ON	
COLOR MODE	BMOD	WR	0	0	STD	Yes	
			2	2	VIVID		
			3	3	sRGB (When the input mode is PC)		
WHITE BALANCE	THRU	CTMP	WR	0	0	When the input mode is PC1.	Yes
	PRESET			1-15	1-15	From 1: approximately 3,000K to 15: approximately 10,000K (500K steps)	
	USER			99	99		
	R-CONTRAST	CRTR	WR	0-512	0-512	"ERR" when CTMP is not set to 99.	
	G-CONTRAST	CRTG	WR	0-512	0-512		
B-CONTRAST	CRTB	WR	0-512	0-512			
GAMMA	GAMM	WR	0-2	0-2	0: 1.8, 1: 2.2, 2: 2.4	Yes	
RESET	ARST	W	2			No	

AUDIO menu

Function	Command	Direction	Parameter	Reply	Control/Response contents	*
TREBLE	AUTR	WR	-10-10	-10-10		Yes
BASS	AUBS	WR	-10-10	-10-10		
BALANCE	AUBL	WR	-10-10	-10-10		
RESET	ARST	W	3			No

SETUP menu

Function	Command	Direction	Parameter	Reply	Control/Response contents	*	
SCREEN MOTION	SCSV	WR	0-4	0-4	0: OFF, 1-4: PATTERN 1-4	Yes	
MOTION TIME 1	MTIM	WR	0-20	0-20		Yes	
MOTION TIME 2	PATTERN 1	MINT	WR	10-990	10-990	Per 10 seconds	Yes
	PATTERN 2-4	MINT	WR	5-20	5-20	Per second	
MONITOR	STDR	WR	0-1	0-1	0: LANDSCAPE, 1: PORTRAIT	Yes	
LANGUAGE	LANG	WR	14	14	ENGLISH	Yes	
			1	1	DEUTSCH		
			2	2	FRANÇAIS		
			3	3	ITALIANO		
			4	4	ESPAÑOL		
			5	5	РУССКИЙ		
ID NUMBER	ID NO. SETTING	IDST	W	0-255		Sets the monitor's ID number. ("0" means "no ID number".)	Yes
					0-255	Returns the monitor's ID number.	
	ID NO. SETTING (ONCE)	IDSL	W	1-255		Sets a monitor ID number. This ID number is only effective for the command immediately after this command.	Yes
				0		Clears the ID number if one has been designated.	
	ID NO. SETTING (SUBSEQUENT)	IDLK	W	1-255		Sets a monitor ID number. This ID number is effective for the next and all subsequent commands after this command.	Yes
0					Clears the ID number if one has been designated.		
ID CHECK	IDCK	W	0	ID : xxx IDLK : yyy	Displays monitor's own ID number and the selected ID number on the screen.	Yes	
PICTURE FLIP	PFIL	WR	0-3	0-3	0: OFF, 1: MIRROR, 2: UPSIDE DOWN, 3: ROTATE	Yes	
Power On Delay	PWOD	WR	0	0	OFF	Yes	
			1-60	1-60	ON		

OPTION menu

Function	Command	Direction	Parameter	Reply	Control/Response contents	*	
DATE/TIME SETTING	DATE	WR	AABBCCDDEE	AABBCCDDEE	AA: Year, BB: Month, CC: Day, DD: Time, EE: Minute	Yes	
SCHEDULE	SC01-SC08	WR	ABCDEFEGGH	ABCDEFEGGH	Schedule of a specified number A: Schedule 0 = Not effective, 1 = Effective B: Power 0 = OFF, 1 = ON C: Day of the week 1 0 = Only once, 1 = Every week, 2 = Every day D: Day of the week 2 0 = Sunday, 1 = Monday through 6 = Saturday, 9 = Not exist E: Day of the week 3 0 = Sunday, 1 = Monday through 6 = Saturday, 9 = Not exist F: Time 00-23 G: Minute 00-59 H: Input 0 = Not specified, 1 = PC1/AV1, 2 = PC2, 3 = PC3/AV2, 4 = AV3	Yes	
DVI SELECT	DVSL	WR	0-1	0-1	0: PC (DIGITAL), 1: AV (DIGITAL)	Yes	
BNC SELECT	BNSL	WR	0-1	0-1	0: PC (ANALOG), 1: AV (COMPONENT)	Yes	
QUICK SHOOT (PC)	QSPC	WR	0-1	0-1	0: OFF, 1: ON	Yes	
QUICK SHOOT (AV)	QSAV	WR	0-1	0-1	0: OFF, 1: ON	Yes	
AUDIO OUTPUT	AOUT	WR	0-1	0-1	0: VARIABLE, 1: FIXED	Yes	
INPUT RESOLUTION (PC)	RESOLUTION CHECK	PXCK	R	-	Returns current resolution in the form of hhh, vvv.	No	
	PIXEL SETTING (PC2, PC3)	PXSL	WR	1	1		V: 768) 1360 x 768
				2	2		V: 768) 1280 x 768
				3	3		V: 768) 1024 x 768
				5	5		V: 480) 848 x 480
6	6	V: 480) 640 x 480					
INPUT RESOLUTION (AV)	RESO	R	-	-	480i, 480p, 1080i, 720p, 1080p, VGA, etc.	No	
SELF ADJUST	AADJ	WR	0-1	0-1	0: OFF, 1: ON	Yes	
POWER MANAGEMENT	PMNG	WR	0-1	0-1	0: OFF, 1: ON	Yes	

ENLARGE menu (When the input mode is PC)

Function	Command	Direction	Parameter	Reply	Control/Response contents	*	
ENLARGE MODE	EMAG	WR	0-4	0-4	0: OFF, 1: 2 x 2, 2: 3 x 3, 3: 4 x 4, 4: 5 x 5	No	
BEZEL WIDTH	WIDTH OF THE SHORTER SIDE	BEZH	WR	0-100	0-100		
	WIDTH OF THE LONGER SIDE	BEZV	WR	0-100	0-100		
IMAGE POSITION (2 x 2)	EPOS	WR	0-3	0-3	See page 21.		
IMAGE POSITION (3 x 3)	EPOS	WR	0-8	0-8			
IMAGE POSITION (4 x 4)	EPOS	WR	0-15	0-15			
IMAGE POSITION (5 x 5)	EPOS	WR	0-24	0-24			
ENLARGED SCREEN POSITIONING	THE LONGEST DIRECTION	EPSH	WR	-999-999	-999-999		The setting range depends on the ENLARGE MODE setting and the IMAGE POSITION.
	THE SHORTEST DIRECTION	EPSV	WR	-999-999	-999-999		
ENLARGE/IMAGE POSITION SETTING	ESTG	WR	XXYY	XXYY	XX: Enlarge mode (Same as EMAG), YY: Image Position (Same as EPOS)		

PIP/PbyP menu

Function	Command	Direction	Parameter	Reply	Control/Response contents	*
PIP MODES	MWIN	WR	0-3	0-3	0: OFF, 1: PIP, 2: PbyP, 3: PbyP2	Yes
PIP SIZE	MPSZ	WR	1-12	1-12		Yes
PIP POS	THE LONGEST DIRECTION	MHPS	W	0-100		Yes
		R		0-100		Yes
	THE SHORTEST DIRECTION	MVPS	W	0-100		Yes
		R		0-100		Yes
PIP V/H-POS	MPOS	W	0-100,0-100		Specify the position in MPOSxxxxyy format. (xxx: Longer side, yyy: Shorter side position)	Yes
		R		0-100,0-100	Returns a response in (xxx,yyy) format. (xxx: Longer side, yyy: Shorter side position)	Yes
PIP BLEND	MWBL	WR	0-15	0-15		Yes
PIP SOURCE	MWIP	WR	1	1	PC1 DIGITAL	Yes
			2	2	PC2 ANALOG	
			3	3	AV2 COMPONENT	
			4	4	AV3 VIDEO	
			6	6	PC3 ANALOG	
7	7	AV1 DIGITAL				
SOUND CHANGE	MWAD	WR	1-2	1-2	1: MAIN, 2: SUB	Yes
MAIN POS (Main screen)	MWPP	WR	0-1	0-1	0: POS1, 1: POS2	Yes
PbyP2 POS (Sub screen)	MW2P	WR	0-2	0-2	0: POS1, 1: POS2, 2: POS3	Yes
AUTO OFF	MOFF	WR	0-1	0-1	0: MANUAL, 1: AUTO	Yes

Controlling the Monitor with a PC

Initialization/Functional Restriction Setting (FUNCTION) menu

Funcio	Command	Direction	Parameter	Reply	Control/Response contents	*
ALL RESET	RSET	W	0			No
ADJUSTMENT LOCK	ALCK	WR	0-2	0-2	0: OFF	Yes
OSD DISPLAY	LOSD	WR	0-1	0-1	0: ON, 1: OFF	Yes
LED	OFLD	WR	0-1	0-1	0: ON, 1: OFF	Yes

Others

Function	Command	Direction	Parameter	Reply	Control/Response contents	*
SCREEN SIZE (PC)	WIDE	WR	1-5	1-5	1: WIDE, 2: NORMAL, 3: DotbyDot, 4: ZOOM1, 5: ZOOM2	Yes
SCREEN SIZE (AV)	WIDE	WR	1-5	1-5	1: WIDE, 2: ZOOM1, 3: ZOOM2, 4: NORMAL, 5: DotbyDot	Yes
VOLUME	VOLM	WR	0-31	0-31		Yes
MUTE	MUTE	WR	0-1	0-1	0: OFF, 1: ON	No
INFORMATION	MODEL	INF1		Value		Yes
	SERIAL NO	SRNO		Value		
BRIGHT	VLMP	WR	0-31	0-31	Brightness	Yes
TEMPERATURE SENSOR	DSTA	R		0	Internal temperature normal	Yes
				1	Internal temperature abnormal (Standby mode)	
				2	Internal temperature abnormal (Temperature is normal now, but it was abnormal during operation.)	
				3	Internal temperature abnormal (Brightness of the backlight decreases.)	
				4	Temperature sensor abnormal	
TEMPERATURE ACQUISITION	ERRT	R		Value	Temperature at temperature sensors 1 through 3 are returned in the following forms: [Sensor 1], [Sensor 2], [Sensor 3]	Yes
CAUSE OF LAST STANDBY MODE	STCA	W	0		Initialization	Yes
		R	0	No detectable error has occurred		
			1	Standby mode by POWER button		
			2	Main power "OFF" by the main power switch		
			3	Standby mode by RS-232C		
			4	Waiting mode by No Signal (Incl: VESA DPMS/DMPM)		
			6	Standby mode by abnormal temperature		
			8	Standby mode by SCHEDULE setting		

Troubleshooting

Before calling for repair services, make sure following checks for possible remedies to the encountered symptoms.

There is no picture or sound.

- Is the power cord disconnected? (See page 12.)
- Is the main power switch set to "OFF"? (See page 14.)
- Is the monitor in standby mode (the power LED illuminating in orange)? (See page 14.)
- Make sure correct input mode is selected. (See page 15.)
- If any external equipment is connected, make sure the equipment is operating (playing back).

Remote control does not work.

- Are the batteries inserted with polarity (+,-) aligned? (See page 13.)
- Are the batteries worn out? (See page 13.)
- Point the remote control unit toward the monitor's remote control sensor. (See page 13.)
- Is the menu display hidden or is operation disabled? (See page 24.)

Sound from left and right speakers is reversed. Sound is heard from only one side.

- Are audio cables connected properly? (See pages 10 and 11.)
- Make sure audio cables for external speakers are connected properly: left and right cables may be reversed or one of the two cables may not be connected. (See page 11.)
- Check the setting of BALANCE for AUDIO menu. (See page 18.)

There is a picture but no sound.

- Is the sound muted?
- Make sure the volume is not set to minimum.
- Is the PC audio cable (commercially available) connected?
- Are audio cables connected properly?
- Is the audio signal input properly to the audio input terminal corresponding to the selected video input terminal?

Unstable video.

- The signal may be incompatible.
- Try the automatic screen adjustment when the PC2 input terminal or PC3 input terminals is used.

PC1 or AV1 does not appear properly.

- Is the setting of DVI SELECT correct? (See page 19.)
- Is the input signal compatible with this monitor? (See pages 10 and 35.)
- Turn off the power to the connected equipment and then turn the power on again.
- If the monitors are connected in a daisy chain, turn off the power to all the monitors connected in a daisy chain and then turn the power on again.

PC3 or AV2 does not appear properly.

- Is the setting of BNC SELECT correct? (See page 19.)
- Is the input signal compatible with this monitor? (See page 35.)

Control buttons do not work.

There is no picture.

- Some kind of load noises from outside might interfere with normal operation. Turn off the power and turn it on after waiting at least 5 seconds, and then check the operation.

Power LED flashes red.

"SERVICE CALL" appears in the corner of the screen.

- Hardware has a problem. Turn off the monitor and request repair from your SHARP dealer.

When "TEMPERATURE" is displayed.

- When the internal temperature of the monitor rises excessively, the brightness of the backlight decreases in order to prevent high-temperature-related problems. Remove the cause of the excessive rise in temperature. (See the description below.)

The monitor sometimes makes a cracking sound.

- You may hear cracking sound from the monitor. This happens when the cabinet slightly expands and contracts according to change in temperature. This does not affect the monitor's performance.

■ Warning when temperature rises

- When the internal temperature of the monitor rises excessively, the brightness of the backlight decreases automatically in order to prevent high-temperature-related problems. When this occurs, "TEMPERATURE" is displayed on the screen and the Power LED flashes red and green alternately.
- If the internal temperature rises further, the monitor automatically enters standby mode. (The Power LED continues flashing red and green alternately.)

Solution:

- If the monitor enters standby mode due to a rise in temperature, to return to normal display, turn the main power switch off and then back on again. The monitor, however, will enter standby mode again if the cause of the temperature rise is not eliminated. (See page 9.)
- Check whether the monitor is placed at a location where a quick rise in temperature is likely. Internal temperature rises quickly if the vents on the monitor are blocked.
- Internal temperature rises quickly if dust accumulates inside the monitor or around the vents. Remove dust if possible. Ask Sharp dealer about removing internal dust.

Specifications

■Product Specifications

Model	PN-465U		
LCD element	46" wide (116.8 cm diagonal) ASV low-reflection black TFT LCD		
Max. resolution (pixels)	1920 x 1080		
Max. colors	16.77 M colors (8 bits/color)		
Pixel pitch	0.53025 mm (H) x 0.53025 mm (V)		
Viewing angle	176° right/left/up/down (contrast ratio ≥ 10)		
Screen active area inch (mm)	40-1/16 x 22-9/16 (1018.1 x 572.7)		
Computer input signal	Digital (DVI 1.0 standard-compliant), Analog RGB (0.7Vp-p) [75 Ω]		
	Sync signal	Horizontal/vertical separate (TTL: positive/negative), Sync-on-green, Composite sync (TTL: positive/negative)	
Video color system	NTSC (3.58 MHz)		
Plug and play	VESA DDC2B		
Power management	VESA DPMS, DVI DMPM		
Input terminals	PC/AV	Digital	DVI-D 24 pin (HDCP compatible) x 1
	PC	Analog	Mini D-sub 15 pin, 3 rows x 1, BNC ^{**2} x 1
		Audio	3.5 mm mini stereo jack x 1
	AV	Composite video	BNC x 1
		Component	BNC (Y, Cb/Pb, Cr/Pr) ^{*1} x 1
		Audio	RCA pin (L/R) x 1
	Serial (RS-232C)	D-sub 9 pin x 1	
Output terminals	PC/AV	Digital	DVI-D 24 pin x 1 ^{*3}
	Audio		RCA pin (L/R) x 1
	Serial (RS-232C)		D-sub 9 pin x 1
	Speaker		7 W + 7 W [6 Ω]
Power requirement	AC 120 V, 60 Hz		
Operating temperature	32°F to 104°F (0°C to 40°C)		
Operating humidity	20% to 80% (no condensation)		
Power consumption	266 W (Input signal waiting mode: 6.5 W, Standby mode: 3.5 W)		
Dimensions inch (mm)	Approx. 43-13/16 x 5-1/2 x 25-7/8 (1,113 x 140 x 657) (excluding protrusions)		
Weight lbs. (kg)	Approx. 78.3 (35.5) (excluding the temporary stand)		

*1 Cannot be used simultaneously.

*2 Does not support plug and play.

*3 Connection is allowed with an HDCP-compatible device only. Does not support Repeater control function.

As a part of our policy of continuous improvement, SHARP reserves the right to make design and specification changes for product improvement without prior notice. The performance specification figures indicated are nominal values of production units. There may be some deviations from these values in individual units.

■ Dimensional Drawings

Note that the values shown are approximate values.

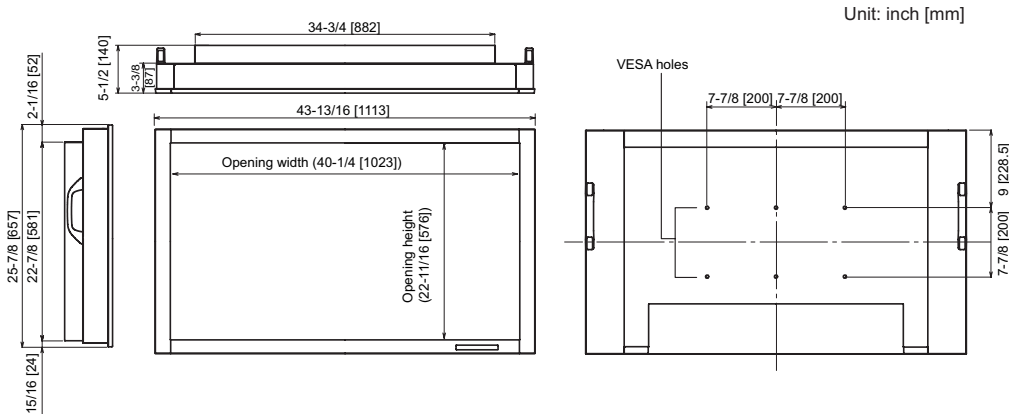

When mounting the monitor, be sure to use a wall-mount / ceiling-mount bracket they comply with the VESA-compatible mounting method. SHARP recommends using M6 screws and tighten the screws.

Note that screw hole depth of the monitor is 3/8 inch (10 mm). Loose holding may cause the product to fall, resulting in serious personal injuries as well as damage to the product. The screw and hole should come together with over 5/16 inch (8 mm) length of thread. SHARP recommends using mounting interface that comply with UL1678 standard.

■ Compatible signal timing (PC)

Screen resolution		Hsync	Vsync	Dot frequency	Analog signal	Digital signal
VESA	640 x 480	31.5 kHz	60 Hz	25.175 MHz	Yes	Yes
		37.9 kHz	72 Hz	31.5 MHz	Yes	Yes
		37.5 kHz	75 Hz	31.5 MHz	Yes	Yes
	800 x 600	35.1 kHz	56 Hz	36.0 MHz	Yes	–
		37.9 kHz	60 Hz	40.0 MHz	Yes	Yes
		48.1 kHz	72 Hz	50.0 MHz	Yes	Yes
		46.9 kHz	75 Hz	49.5 MHz	Yes	Yes
	848 x 480	31.0 kHz	60 Hz	33.75 MHz	Yes	Yes
	1024 x 768	48.4 kHz	60 Hz	65.0 MHz	Yes	Yes
		56.5 kHz	70 Hz	75.0 MHz	Yes	Yes
		60.0 kHz	75 Hz	78.75 MHz	Yes	Yes
	1152 x 864	67.5 kHz	75 Hz	108.0 MHz	Yes	Yes
	1280 x 768	47.8 kHz	60 Hz	79.5 MHz	Yes	Yes
		60.3 kHz	75 Hz	102.25 MHz	Yes	Yes
	1280 x 960	60.0 kHz	60 Hz	108.0 MHz	Yes	Yes
1280 x 1024	64.0 kHz	60 Hz	108.0 MHz	Yes	Yes	
	80.0 kHz	75 Hz	135.0 MHz	Yes	Yes	
1360 x 768	47.7 kHz	60 Hz	85.5 MHz	Yes	Yes	
1600 x 1200 ^{*1}	75.0 kHz	60 Hz	162.0 MHz	Yes	Yes	
Wide	1280 x 720	44.7 kHz	60 Hz	74.4 MHz	Yes	Yes
	1920 x 1080	66.3 kHz	60 Hz	148.5 MHz	Yes	Yes
US TEXT	720 x 400	31.5 kHz	70 Hz	28.3 MHz	Yes	Yes
Sun	1024 x 768	48.3 kHz	60 Hz	64.13 MHz	Yes	–
		53.6 kHz	66 Hz	70.4 MHz	Yes	–
		56.6 kHz	70 Hz	74.25 MHz	Yes	–
	1152 x 900	61.8 kHz	66 Hz	94.88 MHz	Yes	–
		71.8 kHz	76.2 Hz	108.23 MHz	Yes	–
	1280 x 1024	71.7 kHz	67.2 Hz	117.01 MHz	Yes	–
		81.1 kHz	76 Hz	134.99 MHz	Yes	–
1600 x 1000	68.6 kHz	66 Hz	135.76 MHz	Yes	–	

*1 Displays a reduced image.

- * All are compliant only with non-interlaced.
- * Depending on the connected PC, images may not be displayed properly even if the compatible signal described above is input.
- * The frequency values for the Sun are reference values.

Specifications

■Power management

This monitor conforms to VESA DPMS and DVI DMPM. Both your video card and computer must support the same standard in order for the monitor's power management function to work.

DPMS: Display Power Management Signaling

DPMS	Screen	Power consumption	Hsync	Vsync
ON STATE	Display	266 W	Yes	Yes
STANDBY	No display	6.5 W	No	Yes
SUSPEND			Yes	No
OFF STATE			No	No

DMPM: Digital Monitor Power Management

DMPM	Screen	Power consumption
Monitor ON	Display	266 W
Active OFF	No display	6.5 W

■DDC (plug and play)

The monitor supports the VESA DDC (Display Data Channel) standard.

DDC is a signal standard for plug and play between monitors and computers. Information about resolution and other parameters is exchanged between the two. This function can be used if the computer supports DDC and it has been configured to detect plug-and-play monitors.

There are several types of DDC, depending on the communication method used. This monitor supports DDC2B.

■PC1/AV1 input terminal pins

(DVI-D24 pin)

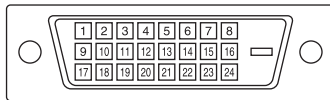

No.	Function	No.	Function
1	TMDS data 2-	13	N.C.
2	TMDS data 2+	14	+5 V
3	TMDS data 2/4 shield	15	GND
4	N.C.	16	Hot-plug detection
5	N.C.	17	TMDS data 0-
6	DDC clock	18	TMDS data 0+
7	DDC data	19	TMDS data 0/5 shield
8	N.C.	20	N.C.
9	TMDS data 1-	21	N.C.
10	TMDS data 1+	22	TMDS clock shield
11	TMDS data 1/3 shield	23	TMDS clock+
12	N.C.	24	TMDS clock-

■PC2 input terminal pins

(Mini D-sub 15 pin)

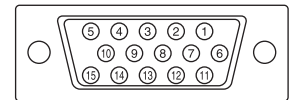

No.	Function	No.	Function
1	Red video signal input	9	+5 V
2	Green video signal input	10	GND
3	Blue video signal input	11	N.C.
4	N.C.	12	DDC data
5	GND	13	Hsync signal input
6	GND for red video signal	14	Vsync signal input
7	GND for green video signal	15	DDC clock
8	GND for blue video signal		

■PC/AV output terminal pins

(DVI-D24 pin)

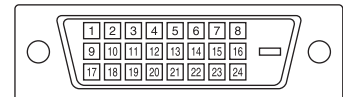

No.	Function	No.	Function
1	TMDS data 2-	13	N.C.
2	TMDS data 2+	14	+5 V
3	TMDS data 2/4 shield	15	GND
4	N.C.	16	Hot-plug detection
5	N.C.	17	TMDS data 0-
6	DDC clock	18	TMDS data 0+
7	DDC data	19	TMDS data 0/5 shield
8	N.C.	20	N.C.
9	TMDS data 1-	21	N.C.
10	TMDS data 1+	22	TMDS clock shield
11	TMDS data 1/3 shield	23	TMDS clock+
12	N.C.	24	TMDS clock-

■RS-232C input terminal pins

(D-sub 9 pin)

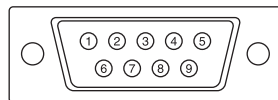

No.	Function	No.	Function
1	N.C.	6	N.C.
2	Transmitted data	7	N.C.
3	Received data	8	N.C.
4	N.C.	9	N.C.
5	GND		

■RS-232C output terminal pins

(D-sub 9 pin)

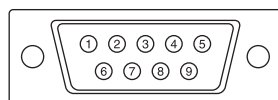

No.	Function	No.	Function
1	N.C.	6	N.C.
2	Received data	7	N.C.
3	Transmitted data	8	N.C.
4	N.C.	9	N.C.
5	GND		

PN-465U

MONITEUR LCD

FRANÇAIS

FRANÇAIS

IMPORTANT :

Pour faciliter la déclaration de perte ou de vol, veuillez noter les numéros de modèle et de série de l'appareil dans l'espace prévu à cet effet. Vous trouverez ces numéros au dos de l'appareil.

N° de modèle :

N° de série :

ÉTATS-UNIS SEULEMENT

INFORMATION IMPORTANTE

AVERTISSEMENT: POUR RÉDUIRE LE RISQUE D'INCENDIE OU DE DÉCHARGE ÉLECTRIQUE, NE PAS EXPOSER CE PRODUIT À LA PLUIE OU À LA POUSSIÈRE.



ATTENTION

RISQUE DE
DÉCHARGE
ÉLECTRIQUE
NE PAS OUVRIR



ATTENTION: POUR RÉDUIRE LE RISQUE DE DÉCHARGE ÉLECTRIQUE, NE PAS RETIRER LE COUVERCLE. IL N'Y A AUCUNE PIÈCE RÉPARABLE PAR L'UTILISATEUR À L'INTÉRIEUR. AVERTIR LE PERSONNEL DE SERVICE QUALIFIÉ POUR TOUTE PROCÉDURE D'ENTRETIEN.



Le symbole représenté par l'éclair à la tête en pointe de flèche à l'intérieur d'un triangle équilatéral, est placé pour alerter l'utilisateur de la présence d'une "tension dangereuse" non isolée à l'intérieur du produit. Cette tension peut avoir une valeur suffisante pour constituer un risque d'électrocution à toute personne.



Le point d'exclamation à l'intérieur d'un triangle est placé pour alerter l'utilisateur de la présence d'une procédure particulière ou d'une procédure de maintenance (entretien) importante dans les manuels accompagnant le produit.

ATTENTION: La prise de secteur doit être installée près de l'équipement et être facilement accessible.

INFORMATION IMPORTANTE (Suite)

AVERTISSEMENT: Les lois FCC établissent que tout changement ou modification non-autorisés de cet équipement qui n'ont pas été expressément approuvés par le producteur, constituent un motif d'annulation des droits de l'utilisateur d'utiliser cet appareil.

ÉTATS-UNIS SEULEMENT

ATTENTION: Utilisez le cordon d'alimentation fourni avec l'appareil tel quel.

REMARQUE :

Cet équipement, après les tests, a été jugé conforme aux limites d'un équipement numérique de Classe A, conformément à la section 15 de la réglementation FCC. Ces limites sont établies pour fournir une protection raisonnable contre les interférences nuisibles lorsque l'équipement est utilisé dans un environnement commercial. Cet équipement produit, utilise et peut rayonner de l'énergie sous forme de radiofréquences et, s'il n'est pas installé et utilisé conformément aux instructions du mode d'emploi, peut provoquer des interférences nuisibles aux communications par radio. Le fonctionnement de cet équipement dans une zone résidentielle peut vraisemblablement provoquer des interférences nuisibles, auquel cas l'utilisateur est prié de corriger ces interférences à ses propres frais.

ÉTATS-UNIS SEULEMENT

Ce produit utilise de la soudure plomb-étain, et une lampe fluorescente contenant une petite quantité de mercure. La mise au rebut de ces matériaux pourrait être réglementée pour des considérations environnementales. Pour obtenir plus d'information sur les conditions de mise au rebut ou de recyclage, veuillez contacter les autorités locales, consulter le site Internet de Electronics Industries Alliance : www.eiae.org, celui de l'organisation de recyclage des lampes : www.lamprecycle.org ou la société Sharp au numéro 1-800-BE-SHARP (Pour les États-Unis Seulement)

Nous vous remercions d'avoir acheté cet appareil SHARP à écran LCD. Afin de garantir le bon fonctionnement de ce moniteur, nous vous conseillons de lire attentivement cette brochure et de la conserver pour toute référence ultérieure.

PRÉCAUTIONS DE SÉCURITÉ

L'électricité remplit de nombreuses fonctions utiles, mais elle peut provoquer des blessures et des dégâts matériels si elle n'est pas utilisée correctement. Cet appareil a été conçu et fabriqué en attachant la plus grande importance à la sécurité. Cependant, une utilisation inadéquate peut entraîner une décharge électrique et/ou un incendie. Afin d'éviter tout danger potentiel, veuillez respecter les consignes suivantes lors de l'installation, de l'utilisation et du nettoyage de l'appareil. Afin d'assurer votre propre sécurité et de prolonger la durée de service de votre moniteur LCD, veuillez lire attentivement les précautions ci-dessous avant d'utiliser l'appareil.

1. Lisez ces explications — Vous devez lire et comprendre toutes les informations relatives au fonctionnement de l'appareil avant de l'utiliser.
2. Conservez cette brochure dans un endroit sûr — Ces explications concernant la sécurité et le fonctionnement doivent être conservées dans un endroit sûr pour vous y référer en cas de besoin.
3. Respectez les avertissements — Tous les avertissements figurant sur l'appareil et dans ce mode d'emploi doivent être strictement respectés.
4. Suivez les instructions — Toutes les explications sur le fonctionnement doivent être respectées.
5. Nettoyage — Débranchez le cordon d'alimentation au niveau de la prise du secteur avant de nettoyer l'appareil. Servez-vous d'un linge sec, et n'employez pas de détergents liquides ou en atomiseur.
6. Accessoires — N'utilisez pas d'accessoires non recommandés par le fabricant, car ceci pourrait provoquer des accidents.
7. Eau et humidité — N'utilisez pas cet appareil près de l'eau.
8. Ventilation — Des ouïes et autres ouvertures sont prévues dans le coffret de l'appareil pour sa ventilation. Ne recouvrez pas et ne bouchez pas ces ouvertures car une ventilation insuffisante peut provoquer une surchauffe et réduire la durée de vie de l'appareil. Ne placez pas l'appareil sur un sofa, un tapis ou toute autre surface analogue car ceci pourrait obstruer les ouvertures de ventilation. Cet appareil n'est pas conçu pour une installation encastrée; ne le placez donc pas dans un endroit fermé comme une bibliothèque ou une baie à moins qu'une ventilation adéquate ne soit prévue et que les consignes du fabricant ne soient respectées.
9. Protection du cordon d'alimentation — Faites passer les cordons d'alimentation à un endroit où ils ne seront pas écrasés ou coincés par d'autres objets.
10. Le panneau de l'écran à cristaux liquides (LCD) de cet appareil est fabriqué en verre et, par conséquent, il peut se briser si l'appareil tombe ou s'il reçoit un fort impact. Veuillez à ne pas vous blesser par les éclats de verre si le panneau LCD devait être brisé.
11. Surcharge — Ne surchargez pas les prises de courant ou les rallonges car ceci peut entraîner un risque d'incendie ou d'électrocution.
12. Insertion de solides ou de liquides — N'introduisez jamais des objets par les orifices de cet appareil, car ils pourraient provoquer une électrocution et/ou un court-circuit en touchant des pièces internes sous haute tension. Pour la même raison, ne renversez jamais de l'eau ou un liquide sur l'appareil.
13. Entretien — N'essayez pas de réparer vous-même l'appareil. La dépose des couvercles peut vous exposer à une haute tension ou à d'autres dangers. Confiez toute réparation à un personnel qualifié.
14. Réparation — Dans les cas suivants, débranchez le cordon d'alimentation au niveau de la prise secteur et demandez à un personnel qualifié d'effectuer les réparations.
 - a. Dégât sur le cordon ou la prise de courant.
 - b. Infiltration d'un liquide ou pénétration d'un objet à l'intérieur de l'appareil.
 - c. Exposition de l'appareil à la pluie ou à l'eau.
 - d. Fonctionnement anormal malgré une conformité aux explications du mode d'emploi.
Ne réglez que les commandes dont il est fait mention dans le mode d'emploi. Un réglage incorrect des autres commandes peut provoquer des dégâts qui nécessiteraient des réparations complexes par un technicien spécialisé.
 - e. Chute ou dégâts subis par l'appareil.
 - f. Tout changement notable ou situation anormale de l'appareil indique qu'une réparation est nécessaire.

PRÉCAUTIONS DE SÉCURITÉ (Suite)

15. Pièces de rechange — Lorsque des pièces doivent être remplacées, assurez-vous que le technicien a utilisé les pièces spécifiées par le fabricant ou des pièces dont les performances et les caractéristiques sont identiques. Des changements non autorisés de pièces peuvent entraîner un incendie, une électrocution et/ou d'autres dangers.
16. Contrôles de sécurité — Après une intervention d'entretien ou de réparation, demandez au technicien de procéder à un contrôle pour être sûr que l'appareil peut être utilisé en toute sécurité.
17. Installation sur paroi — Si l'appareil doit être fixé sur une paroi, installez-le en respectant la méthode recommandée par le fabricant.
18. Sources de chaleur — Tenez l'appareil à l'écart de sources de chaleur, telles que radiateurs, dispositifs de chauffage, poêles et autres appareils dégageant de la chaleur (y compris les amplificateurs).
19. L'utilisation de ce moniteur ne doit pas entraîner des risques mortels ou des dangers qui pourraient provoquer directement la mort, des blessures sur le personnel, des dommages physiques sévères ou d'autres destructions, y compris dans le contrôle des réactions nucléaires dans les installations nucléaires, dans le système médical de réanimation, et dans le contrôle de lancement des missiles dans les systèmes d'armes.

AVERTISSEMENT:

Ce produit appartient à la Classe A. Dans un environnement résidentiel, il peut provoquer des interférences radio et, dans ce cas, l'utilisateur peut être obligé de prendre les mesures nécessaires.

CONSEILS ET MESURES DE SÉCURITÉ

- Le panneau couleur LCD TFT utilisé dans ce moniteur est fabriqué en application d'une technologie de grande précision. Cependant, il peut avoir sur l'écran des points minuscules où les pixels ne s'allument jamais ou restent allumés en permanence. De même, si on regarde l'écran avec un angle aigu par rapport à la surface de l'écran, les couleurs et la luminosité peuvent paraître inégales. Notez que ce n'est pas un dysfonctionnement mais un phénomène commun des écrans LCD et que cela n'affectera pas les performances du moniteur.
- N'affichez pas une image fixe pendant une longue période, car cela pourrait provoquer l'apparition d'une image rémanente.
- Ne frottez pas, ne grattez pas le moniteur avec un objet dur.
- Il faut savoir que la Sharp Corporation décline toute responsabilité en cas d'erreurs commises durant l'utilisation par le client ou par une tierce personne, ainsi qu'en cas de dysfonctionnement ou de dommage survenu à ce produit pendant son utilisation, excepté dans le cas de responsabilité reconnue par la loi.
- Ce moniteur et ses accessoires sont susceptibles d'évoluer sans avis préalable.
- N'utilisez pas le moniteur dans un endroit où il y a beaucoup de poussières, où le degré d'humidité est élevé, ou encore là où il pourrait se trouver en contact avec de l'huile ou de la vapeur, car cela pourrait provoquer un début d'incendie.
- Assurez vous que le moniteur ne se trouve pas en contact avec de l'eau ou d'autres fluides. Assurez vous qu'aucun objet tel que des agrafes et des trombones ne pénètre dans le moniteur, car cela pourrait provoquer un début d'incendie ou un choc électrique.
- N'installez pas le moniteur au dessus des objets instables ou dans des endroits peu sûrs. Faites attention que le moniteur ne reçoive pas de chocs violents ni de fortes vibrations. Provoquer la chute du moniteur ou le culbuter peut l'endommager.
- N'utilisez pas le moniteur à proximité d'un appareil de chauffage ou dans des endroits où la température est élevée, car cela pourrait conduire à un dégagement excessif de chaleur et provoquer un début d'incendie.

Le cordon d'alimentation

- N'endommagez pas le cordon d'alimentation, ne déposez pas d'objets lourds sur le cordon d'alimentation, ne tirez pas dessus et ne le pliez pas de manière excessive. De même, n'ajoutez pas de rallonges. Tout endommagement du cordon d'alimentation peut provoquer un début d'incendie ou un choc électrique.
- Utilisez seulement le cordon d'alimentation fourni avec le moniteur.
- Insérez la prise d'alimentation directement dans la prise de secteur. Ajouter une rallonge peut entraîner une surchauffe et provoquer un début d'incendie.
- Ne débranchez pas ni ne branchez la prise d'alimentation avec des mains humides. En ce faisant, vous risquez un choc électrique.
- Débranchez le cordon d'alimentation si l'équipement n'est pas utilisé pendant une longue période.
- Ne tentez pas de réparer le cordon d'alimentation s'il est coupé ou s'il ne fonctionne pas correctement. Veuillez prendre contact avec le service après vente et suivre ses recommandations.

Étendue du mode d'emploi

- Microsoft et Windows sont des marques déposées de la Microsoft Corporation.
- Ce produit est livré avec la police en points de RICOH produite et vendue par RICOH COMPANY, LTD.
- Toutes les autres marques et les noms de produits sont des marques commerciales ou des marques déposées par les compagnies respectives.
- La langue du menu OSD (affichage à l'écran) utilisée dans ce mode d'emploi comme exemple est l'anglais.
- Les illustrations dans ce mode d'emploi peuvent ne pas représenter exactement le produit ou l'affichage réels.
- Ce mode d'emploi suppose l'utilisation de l'appareil dans une direction horizontale, sauf dans les cas spécialement notifiés.

Lampes fluorescentes

- Les lampes fluorescentes qui équipent ce produit ont une durée de vie limitée.
 - * Si l'écran s'obscurcit, clignote ou ne s'allume pas, remplacez les lampes fluorescentes par des lampes neuves.
 - * Pour plus de précision, contactez votre revendeur Sharp.
- En raison des caractéristiques propres aux lampes fluorescentes, il est possible que l'écran clignote les premiers temps de son utilisation. Si cela se produit, mettez hors tension l'interrupteur principal situé à l'arrière du moniteur, puis remettez le sous tension pour assurer sa mise en fonction.

Table des matières

Introduction

INFORMATION IMPORTANTE	1
CHER CLIENT	3
PRÉCAUTIONS DE SÉCURITÉ	3
CONSEILS ET MESURES DE SÉCURITÉ	5
Accessoires fournis	7
Nomenclature	7
Vue de face	7
Vue de l'arrière	8
Télécommande	8

Branchements et installation

Manière d'installer le moniteur	9
Précautions pour le montage	9
Connexion de périphériques	10
Connexion à un PC	10
Connexion à un équipement AV	10
Autres bornes	11
Connexion des haut-parleurs externes	11
Raccordement de plusieurs moniteurs.....	11
Raccordement du cordon d'alimentation	12
Montage des supports temporaires	12
Fixation des câbles	13
Mise en service de la télécommande	13
Mise en place des piles.....	13
Portée de la télécommande	13

Opérations de base

Mise sous tension et hors tension	14
Mise sous tension de l'interrupteur principal	14
Mise sous/hors tension	14
Neutralisation des fonctions de mise sous/ hors tension	14
Fonctionnement de base	15
Options de menu	17
Affichage de l'écran de menu.....	17
Détails des options de menu.....	18
Réglages pour l'affichage d'écran de PC.....	23
Initialisation (Restauration)/ Réglage des restrictions des fonctions	24

Utilisation d'un PC

Commande du moniteur par un PC	25
Raccordement d'un PC	25
Conditions de communication	25
Procédure de communication	25
Tableau des commandes RS-232C	29

Dépannage et caractéristiques

Dépannage	33
Caractéristiques	34

Accessoires fournis

Si un composant venait à manquer, veuillez contacter votre revendeur.

Panneau d'affichage à cristaux liquides: 1

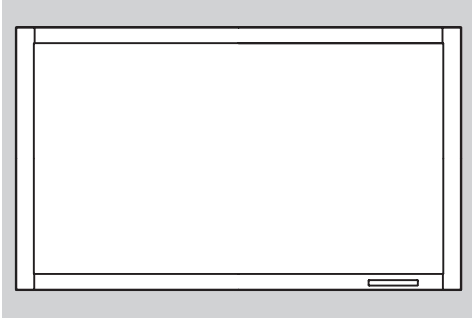

- Cordon d'alimentation (Environ 4 m): 1
- Piles du format "AA": 2
- CD-ROM (Utility Disk pour Windows): 1
- Mode d'emploi: 1
- Autocollant vierge : 1

Placez une autocollant vierge sur le logo SHARP pour le couvrir.

Télécommande: 1

Autocollant vertical du logo: 2

Supports temporaires: 2

Serre-câbles: 2

Attache de fixation du cordon d'alimentation: 1

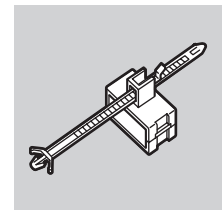
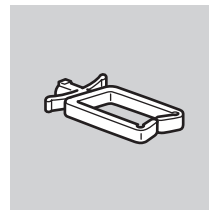
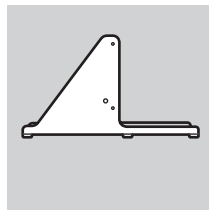
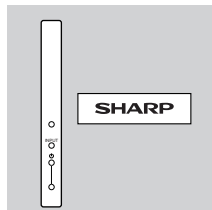
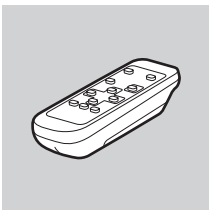

* Sharp Corporation détient les droits d'auteur du programme de l'Utility Disk. Veuillez ne pas le reproduire sans autorisation de la société.

* Pensez à votre environnement!

Ne pas jeter les piles avec les ordures ménagères, exige un traitement spécial.

Nomenclature

■ Vue de face

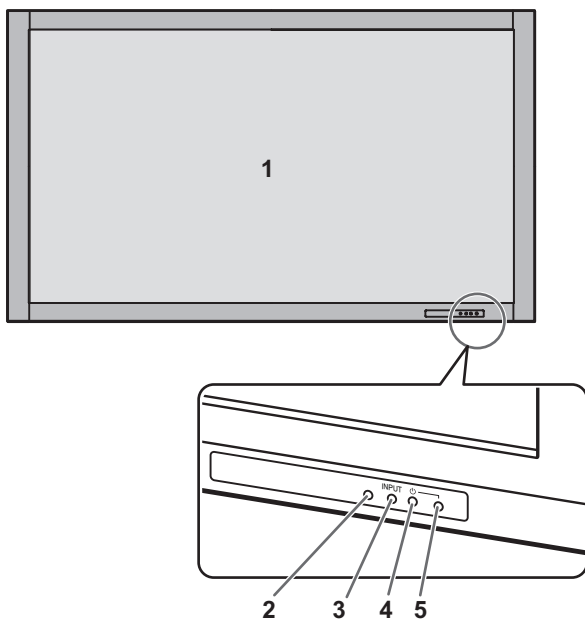

1. Panneau LCD

2. Capteur de télécommande (Voir à la page 13.)

3. Interrupteur d'entrée (Voir à la page 15.)

4. Interrupteur d'alimentation (Voir à la page 14.)

5. Diode d'alimentation (Voir à la page 14.)

Conseils

- Utilisez un objet pointu tel que l'extrémité d'un stylo à bille pour appuyer sur les interrupteurs situés sur la face avant du moniteur.

Nomenclature

■ Vue de l'arrière

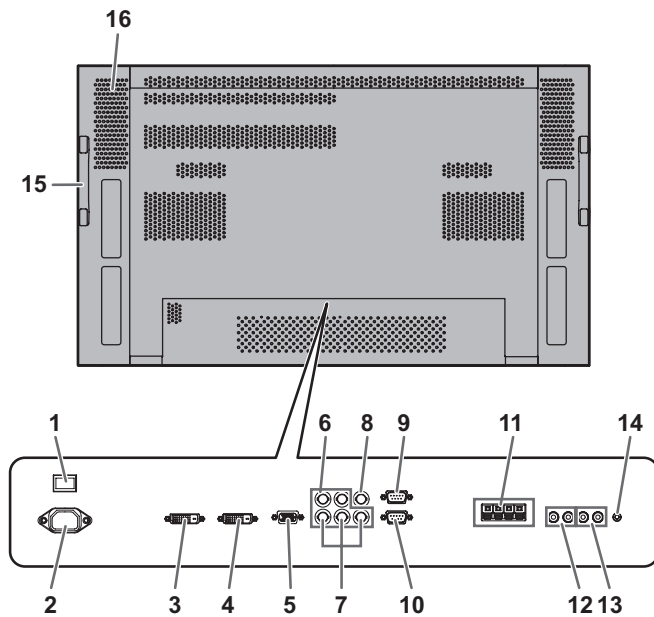

1. Interrupteur principal (Voir à la page 14.)
2. Borne d'entrée secteur (Voir à la page 12.)
3. Borne de sortie PC/AV (DVI-D) (Voir à la page 11.)
4. Borne d'entrée PC1 (DVI-D) (Voir à la page 10.)
Borne d'entrée AV1 (DVI-D) (Voir à la page 10.)
5. Borne d'entrée PC2 (Mini D-sub à 15 broches) (Voir à la page 10.)
6. Bornes d'entrée PC3 (BNC) (Voir à la page 10.)
7. Bornes d'entrée AV2 (BNC) (Voir à la page 10.)
8. Borne d'entrée AV3 (BNC) (Voir à la page 10.)
9. Borne de sortie RS-232C (D-sub à 9 broches) (Voir à la page 25.)
10. Borne d'entrée RS-232C (D-sub à 9 broches) (Voir à la page 25.)
11. Bornes haut-parleur externe (Voir à la page 11.)
12. Bornes de sortie audio du PC/de l'AV (Voir à la page 11.)
13. Bornes d'entrée audio de l'AV (Voir à la page 10.)
14. Borne d'entrée audio du PC (Voir à la page 10.)
15. Poignées
16. Ouvertures de ventilation

■ Télécommande

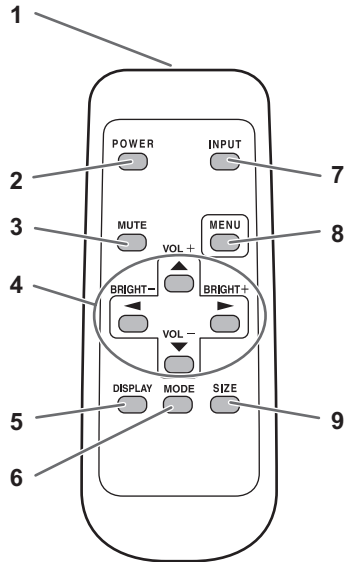

1. Émetteur de signal
2. Bouton POWER (alimentation) (Voir à la page 14.)
3. Bouton SOURDINE (Voir à la page 15.)
4. Boutons VOLUME +/- (Voir à la page 15.)
Boutons LUMINOSITÉ +/- (Voir à la page 15.)
Commande des curseurs boutons (▲ / ▼ / ◀ / ▶)
5. Bouton AFFICHAGE (Voir à la page 15.)
6. Bouton MODE (Voir à la page 15.)
7. Bouton ENTRÉE (Voir à la page 15.)
8. Bouton MENU (Voir à la page 17.)
9. Bouton DIMENSION (Voir à la page 15.)

Manière d'installer le moniteur

Précautions pour le montage

- Comme le moniteur est lourd, consultez votre revendeur avant l'installation, le démontage ou le déplacement du moniteur.
- L'installation, le démontage ou le déplacement du moniteur doit être fait par 2 personnes ou plus.
- Un support et un support de montage conformes aux spécifications VESA sont nécessaires. N'utilisez pas de trous de vis autres que les trous standard VESA pour l'installation.
- Lorsque vous déplacez le moniteur, assurez-vous de le saisir par les deux poignées situées à l'arrière et sur le bas de l'unité. Ne saisissez pas le panneau LCD. Ceci pourrait causer une panne, un dysfonctionnement ou une blessure.
- Installez le moniteur perpendiculairement à la surface horizontale. Si c'est nécessaire, limitez l'angle d'inclinaison entre 0° et 20° vers le bas.
- Le montage du moniteur sur le mur demande des compétences techniques spéciales et le travail doit être fait par un revendeur agréé par SHARP. Vous ne devez jamais tenter de faire ce travail vous-même. Notre société déclinera toute responsabilité pour les accidents ou blessures causés par un montage incorrect ou par une mauvaise manipulation.
- Ce moniteur doit être utilisé sous une température ambiante entre 0°C et 40°C. Laissez assez d'espace autour du moniteur pour empêcher que la chaleur ne s'accumule à l'intérieur.

Pour le moniteur en position horizontale

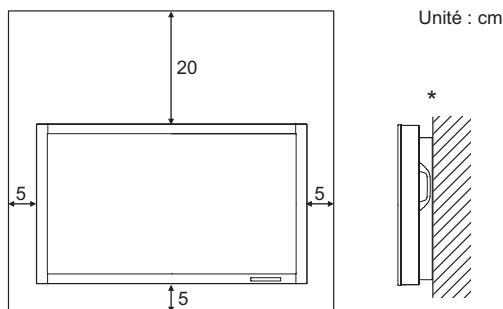

Pour le moniteur en position verticale

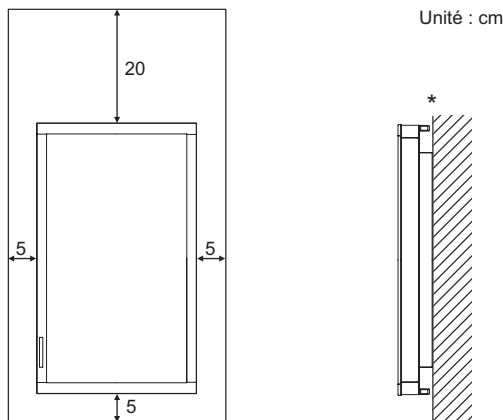

- * Le moniteur peut être installé près d'un mur, etc. Cependant, le moniteur émet de la chaleur pendant son fonctionnement. Faites attention, la chaleur émise par le moniteur peut décolorer ou altérer le mur.

S'il est difficile de laisser un tel espace parce que le moniteur est installé dans une enceinte ou pour d'autres raisons, prenez d'autres mesures, pour maintenir la température ambiante entre 0°C et 40°C, telles que l'installation d'un ventilateur à l'intérieur de l'enceinte.

- Respectez la condition suivante quand vous installez le moniteur dans la direction verticale. Le non respect de cette condition peut causer des dysfonctionnements.
 - Installez le moniteur de sorte que la diode d'alimentation soit située sur le bord inférieur.
 - Réglez le MONITOR <MONITEUR> sur PORTRAIT dans le menu SETUP <INSTALLATION>. (Voir à la page 19).
- Ne bloquez pas les ouvertures de ventilation. Si la température dans le moniteur s'élève, ceci pourrait causer un dysfonctionnement.
- Après le montage, il est recommandé de prendre des mesures pour empêcher le moniteur de tomber.
- Ne placez le moniteur sur un équipement qui dégage de la chaleur.
- Veillez à utiliser un support de table ou un support mural ou monté au plafond conçu ou prévu pour le montage du moniteur.
- Ce moniteur est prévu pour être installé sur un mur, un plafond ou un pilier en béton. Un travail de renforcement pourrait s'avérer nécessaire pour certains matériaux tels que le plâtre, un mince panneau de plastique ou le bois avant de commencer l'installation. Le mur sur lequel ce moniteur et le support doivent être installés doit pouvoir supporter, au moins, 4 fois son poids ou d'avantage. Installez de la manière qui convient le mieux en fonction du matériau et de la structure.
- Utilisez l'autocollant vertical du logo quand vous installez le moniteur dans une direction verticale.

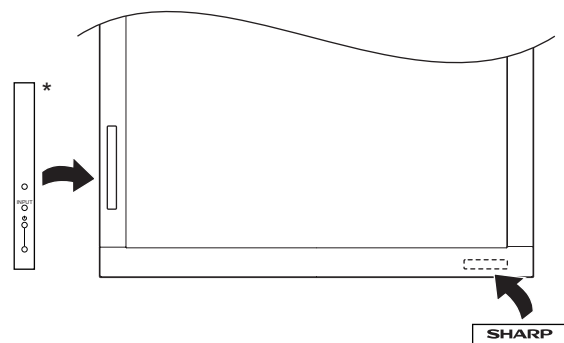

- * N'enlevez pas l'autocollant fixé en usine, mais fixez l'autocollant du logo sur l'autre. Assurez-vous de ne pas recouvrir le capteur de télécommande ou des boutons.

Connexion de périphériques

! Attention

- Veillez à bien mettre hors tension l'interrupteur principal puis débranchez la prise de l'alimentation secteur avant de connecter ou de déconnecter les câbles. Lisez également le mode d'emploi de l'équipement à connecter.
- Veillez à ne pas confondre la borne d'entrée avec la borne de sortie quand vous connectez les câbles. En confondant les bornes d'entrée et de sortie vous pouvez causer des dysfonctionnements et d'autres problèmes.

Connexion à un PC

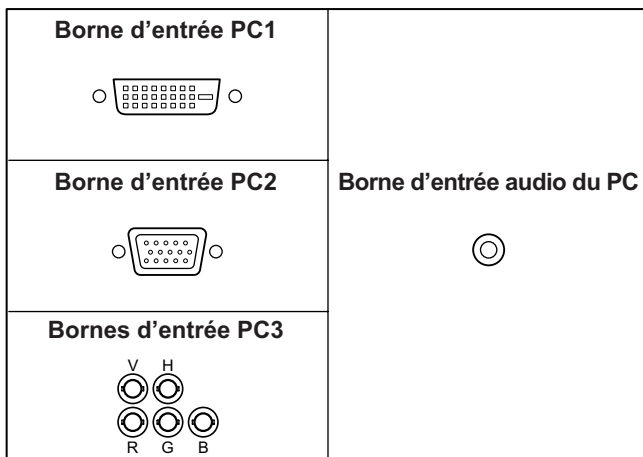

- Utilisez un câble de signal (DVI-D à 24 broches) en vente dans le commerce pour la borne d'entrée PC1. Réglez DVI SELECT <DVI SÉLECTION> dans le menu OPTION <OPTIONS> sur PC (DIGITAL) <PC (NUMÉRIQUE)> si vous utilisez la borne d'entrée PC1. (Voir à la page 19.)
- Utilisez un câble de signal (Mini D-sub à 15 broches) en vente dans le commerce pour la borne d'entrée PC2.
- Utilisez un câble de signal (BNC) en vente dans le commerce pour les bornes d'entrée PC3. Réglez BNC SELECT <BNC SÉLECTION> dans le menu OPTION <OPTIONS> sur PC (ANALOG) <PC (ANALOGIQUE)> si vous utilisez les bornes d'entrée PC3. (Voir à la page 19.)
- Utilisez un câble audio en vente dans le commerce (mini prise stéréo) pour la borne d'entrée audio du PC. Utilisez un câble sans résistance pour le câble audio.

Conseils

- Les images peuvent ne pas s'afficher correctement selon l'ordinateur (carte vidéo) connecté.
- Un écran de 1 920 x 1 080 de résolution peut ne pas être affiché correctement sur PC3 (BNC). Dans ce cas, vérifiez les réglages de votre ordinateur (carte vidéo) pour contrôler que les signaux d'entrée sont conformes aux spécifications de ce moniteur. (Hsync : 66,3 kHz, Vsync : 60 Hz, et Fréquence du point : 148,5 MHz). (Voir à la page 35.)
- S'il y a une case à cocher pour désactiver EDID sur le panneau de commande d'affichage, cochez le quand vous utilisez PC3 (BNC).
- Utilisez le réglage automatique de l'écran lorsque vous affichez un écran de PC pour la première fois en utilisant PC2 ou PC3, ou lorsque vous changez le réglage du PC. (Voir à la page 23.)
- L'écran est réglé automatiquement quand SELF ADJUST <AUTORÉGLAGE> dans le menu OPTION <OPTIONS> est réglé sur "ON". (Voir à la page 19.)

Connexion à un équipement AV

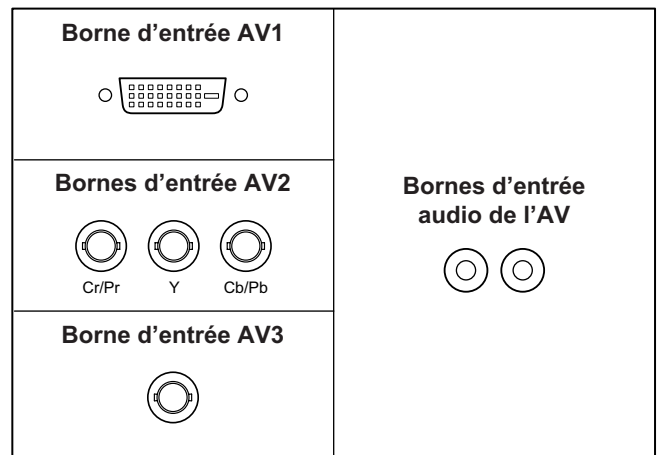

- Utilisez un câble de signal (DVD-D à 24 broches) en vente dans le commerce pour la borne d'entrée AV1. Réglez DVI SELECT <DVI SÉLECTION> dans le menu OPTION <OPTIONS> sur AV (DIGITAL) <AV (NUMÉRIQUE)> si vous utilisez la borne d'entrée AV1. (Voir à la page 19.)
- Utilisez un câble du composant (BNC) en vente dans le commerce pour les bornes d'entrée AV2. Réglez BNC SELECT <BNC SÉLECTION> dans le menu OPTION <OPTIONS> sur AV (COMPONENT) <AV (COMPOSANT)> si vous utilisez les bornes d'entrée AV2. (Voir à la page 19.)
- Utilisez un câble vidéo (BNC) en vente dans le commerce pour la borne d'entrée AV3.
- Utilisez un câble audio (RCA) en vente dans le commerce pour les bornes d'entrée audio de l'AV.
- La borne d'entrée AV1 est compatible avec les signaux vidéo suivants :
 - 1 920 x 1 080 p @ 50/59,94/60 Hz
 - 1 920 x 1 080 i @ 50/59,94/60 Hz
 - 1 280 x 720 p @ 50/59,94/60 Hz
 - 720 x 576 p @ 50 Hz
 - 720 x 480 p @ 59,94/60 Hz
 - 640 x 480 p @ 59,94/60 Hz

Autres bornes

Bornes de sortie audio du PC/de l'AV

- Le signal audio provenant de l'équipement connecté aux bornes d'entrée audio de l'AV ou à la borne d'entrée audio du PC est envoyé en sortie. Connectez aux bornes d'entrée audio de l'équipement connecté en utilisant un câble audio (RCA) en vente dans le commerce.
- La sortie audio varie selon la sélection du mode d'entrée. (Voir à la page 15.)
- Le niveau de l'audio peut être réglé en utilisant le réglage de volume. (Voir à la page 15.)
- La sélection de FIXED <FIXE> de AUDIO OUTPUT <SORTIE AUDIO> à partir du menu OPTION <OPTIONS> fixe le volume de sortie du son provenant des bornes de sortie audio. (Voir à la page 19.)
- Les signaux audio envoyés en sortie à partir des bornes de sortie audio du PC/de l'AV ne peuvent pas être réglés en utilisant le menu AUDIO.

Bornes de sortie PC/AV

Les signaux vidéo provenant de PC1 et AV1 peuvent être envoyés en sortie vers un équipement externe compatible HDCP. Utilisez cette borne lorsque vous connectez plusieurs moniteurs en série par un câble DVI (en vente dans le commerce). (Voir la description à droite.)

Les images ne peuvent pas être envoyées en sortie vers un équipement qui n'est pas compatible HDCP.

Bornes d'entrée/sortie RS-232C

Vous pouvez contrôler le moniteur à partir d'un PC en raccordant un câble direct RS-232C, en vente dans le commerce, entre cette borne et le PC. (Voir à la page 25.)

Connexion des haut-parleurs externes

Assurez-vous que vous utilisez des haut-parleurs externes avec une impédance de 6 ohms et une puissance nominale d'au moins 7 W.

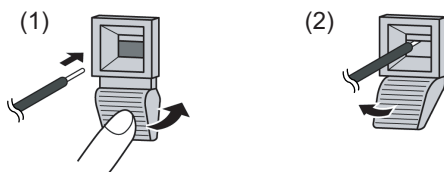

1. Tout en soulevant le couvercle, insérez l'extrémité du câble.
2. Relâchez le couvercle.

Conseils

- Assurez-vous de connecter convenablement les bornes + et -, et les haut-parleurs gauche et droit.
- Évitez de court-circuiter les bornes + et -.

Raccordement de plusieurs moniteurs

Vous pouvez raccorder plusieurs moniteurs (jusqu'à 5 moniteurs) en série en utilisant les bornes d'entrée PC1/AV1 et les bornes de sortie PC/AV de ce moniteur.

Exemple de raccordement

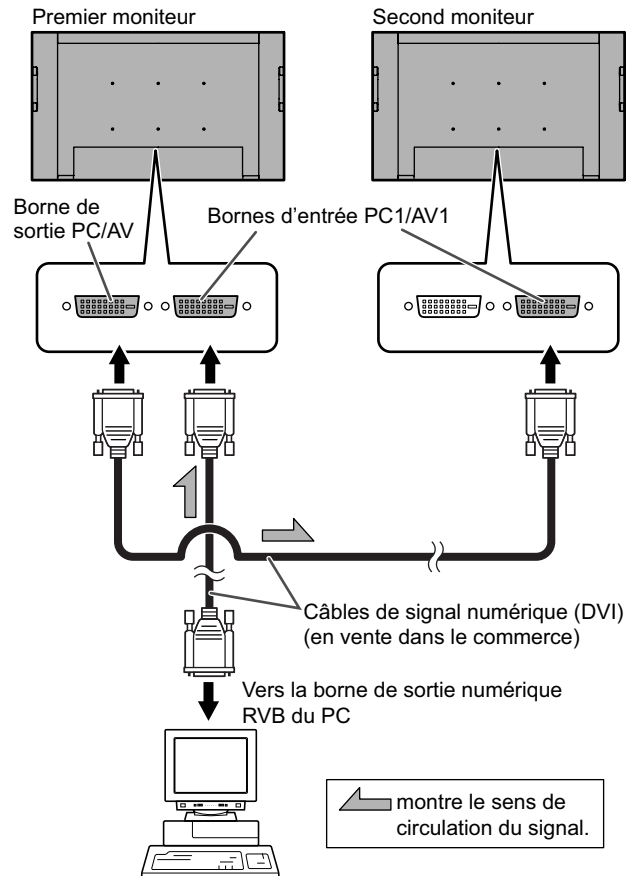

Conseils

- La longueur du câble de signal ou la situation environnante peut affecter la qualité de l'image.
- L'écran peut ne pas afficher une image correcte quand on utilise des bornes autres que PC1/AV1 pour le mode d'entrée. Dans ce cas, mettez hors tension tous les moniteurs connectés en série puis remettez les sous tension.

Raccordement du cordon d'alimentation

! Attention

- N'utilisez pas un autre cordon d'alimentation que celui qui est fourni avec le moniteur.



Assurez-vous d'utiliser une prise d'alimentation secteur de CA 120 V (60 Hz).

L'utilisation d'une alimentation électrique autre que celle spécifiée peut être la cause d'un incendie.

1. Mettez hors tension l'interrupteur principal.
2. Raccordez le cordon d'alimentation (fourni) à la borne d'entrée secteur.
3. Raccordez le cordon d'alimentation (fourni) à la prise d'alimentation secteur.

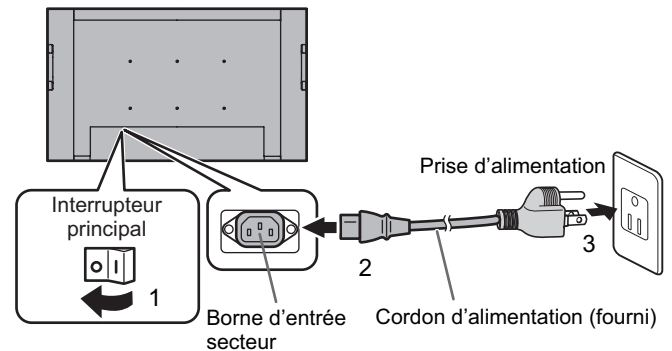

Montage des supports temporaires

! Attention

- Le moniteur pèse lourd. Il doit être manipulé par 2 ou plus de 2 personnes.
- Notez bien que les supports temporaires sont à usage temporaire uniquement, en attendant que le moniteur soit correctement installé.

Le support temporaire peut être monté dans une position visible sur la figure.

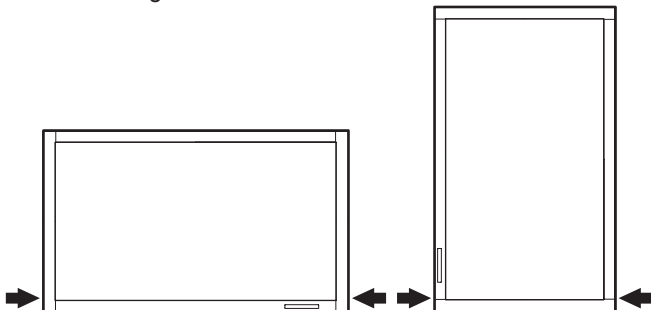

Enlevez les vis du moniteur et utilisez les pour monter le support temporaire.

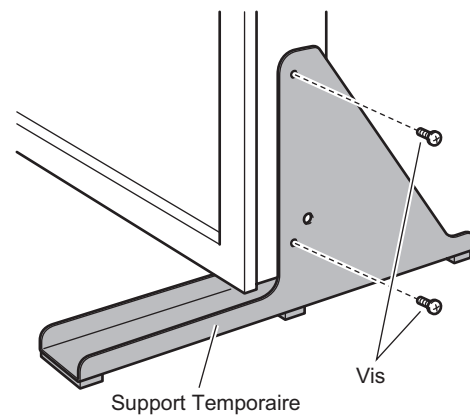

! Attention

- Après avoir détaché le support temporaire, assurez-vous que les vis enlevées sont remontées sur le moniteur.

Fixation des câbles

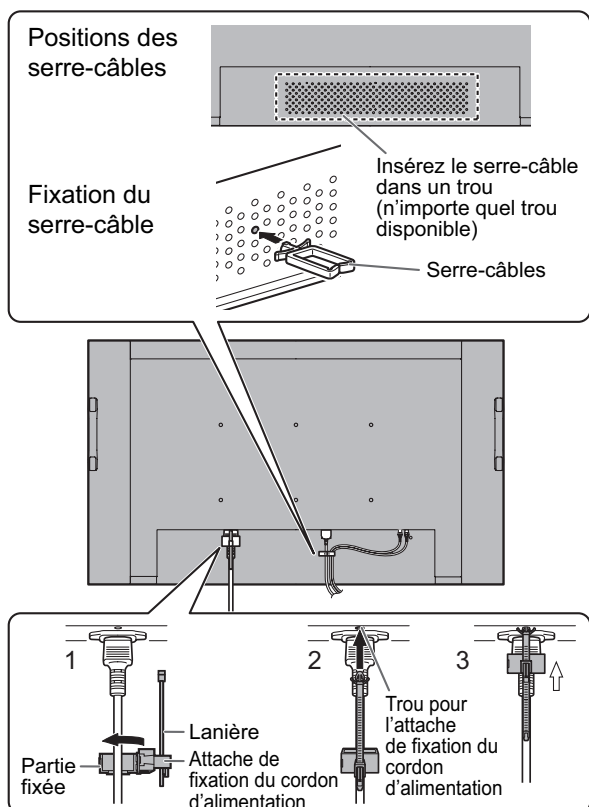

■ Fixation du serre-câble

Les câbles connectés aux bornes situées à l'arrière du moniteur peuvent être proprement rassemblés en utilisant les serre-câbles fournis comme on le voit sur la figure.

! Attention

- Vérifiez à l'avance la position pour la fixation d'un serre-câble. Un serre-câble une fois qu'il est fixé ne peut pas être détaché.

■ Fixation du cordon d'alimentation

Le cordon d'alimentation peut être fixé en utilisant le serre-cordon d'alimentation fourni. Ceci empêchera le cordon d'alimentation d'être déconnecté accidentellement.

1. Attachez l'attache de fixation du cordon d'alimentation fourni, au cordon d'alimentation, en vous assurant que l'attache de fixation du cordon est en bas du trou circulaire.
2. Insérez l'extrémité de la lanière dans le trou de l'attache de fixation du cordon d'alimentation.
3. Tout en tenant l'autre bout de la lanière, glissez la partie fixée vers la borne d'entrée secteur.

Mise en service de la télécommande

Mise en place des piles

1. Appuyez doucement sur le capot et faites le glisser dans la direction de la flèche.

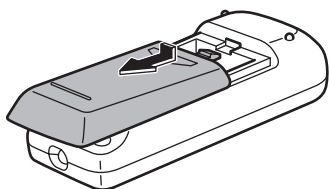

2. Reportez-vous aux instructions dans le compartiment et insérez les piles fournies (2 piles du format "AA") avec leur pôle positif (+) et négatif (-) orientés correctement.
3. Refermer le capot.

Conseils

- Les piles fournies (2 piles du format "AA") peuvent avoir une durée de vie plus courte que prévue à cause des conditions de stockage. Il est recommandé de les remplacer par des piles neuves (en vente dans le commerce) plus tôt que prévu.
- Si vous n'avez pas l'intention d'utiliser la télécommande pendant une longue période, retirez les piles.
- Utilisez seulement des piles au manganèse ou alcalines.

Portée de la télécommande

La portée de la télécommande est d'environ 5 m et l'angle de pointage doit être à environ 10° au dessus/au dessous/à droite/à gauche du centre du capteur de télécommande.

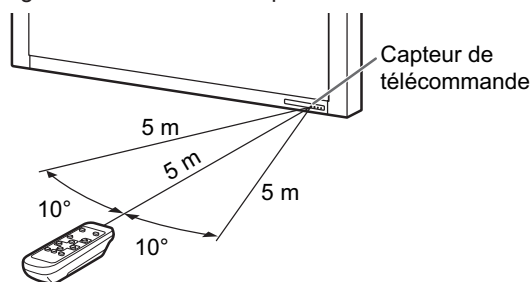

Conseils

- N'exposez pas la télécommande au choc en la faisant tomber ou en marchant dessus. Ceci pourrait entraîner un dysfonctionnement.
- N'exposez pas la télécommande aux liquides, et ne la posez pas dans un endroit avec un taux d'humidité élevé.
- La télécommande peut ne pas fonctionner correctement si le capteur de télécommande est exposé à la lumière directe du soleil, ou à un éclairage puissant.
- Des objets placés entre la télécommande et le capteur de télécommande peuvent l'empêcher de fonctionner correctement.
- Remplacez les piles lorsque leurs charges baissent, car elles peuvent diminuer la portée de la télécommande.
- Si une lampe fluorescente est allumée près de la télécommande, cela peut altérer son fonctionnement.
- Ne vous servez pas de la télécommande d'un autre appareil tel qu'un conditionneur d'air ou un équipement stéréo, etc.

Mise sous tension et hors tension

Attention

- Mettez sous tension le moniteur d'abord avant de mettre sous tension le PC ou l'équipement de lecture.

Mise sous tension de l'interrupteur principal

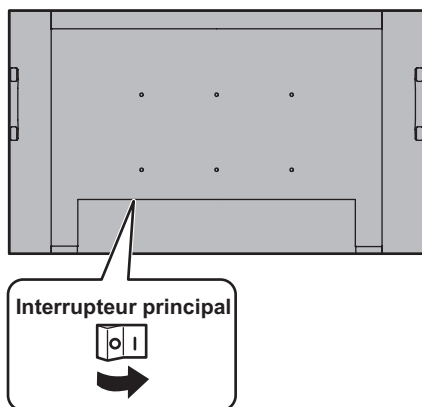

Lorsque l'interrupteur principal est mis hors tension, le moniteur ne peut pas être mis sous tension en utilisant le bouton POWER (d'alimentation) sur la télécommande.

Mise sous/hors tension

Appuyez sur le bouton POWER pour la mise sous/hors tension.

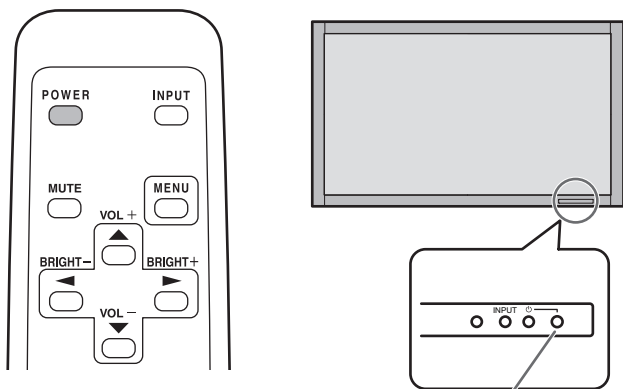

Diode d'alimentation

État d'une diode d'alimentation	État du moniteur
Allumage en vert	Power sur "On"
Allumage en orange	Power sur "Off" (mode Veille)
Cignotement en vert	Mode veille du signal d'entrée (entrée en utilisant un PC)

Attention

- Lors de la mise hors tension et de la remise sous tension, ou lorsque vous appuyez sur l'interrupteur principal ou le bouton POWER, attendez toujours au moins 5 secondes. Un court intervalle peut entraîner un dysfonctionnement.

Conseils

- Si le moniteur est dans le mode veille du signal d'entrée et que vous appuyez sur le bouton POWER de la télécommande, le moniteur entre en mode veille.
- Vous pouvez mettre sous/hors tension le moniteur en appuyant sur l'interrupteur d'alimentation du moniteur.
- Le réglage de SCHEDULE <EMPLOI DU TEMPS> fait clignoter la diode d'alimentation alternativement en rouge et en orange dans le mode veille.

Réglage de la date/heure

- Si l'heure doit être réglée lorsque le moniteur est mis sous tension pour la première fois, l'écran de réglage de la date/heure apparaît. Réglez la date et l'heure.

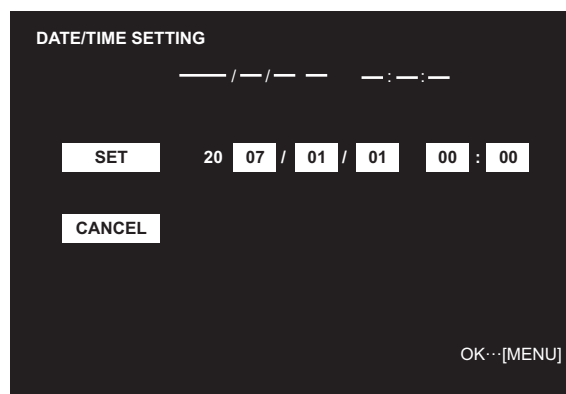

1. Appuyez sur , , ou pour sélectionner la date et l'heure, puis appuyez sur ou pour changer les valeurs numériques.
2. Sélectionnez SET <RÉGLER> puis appuyez sur .

- Assurez-vous que la date et l'heure sont réglées.
- L'écran de réglage de la date/heure va disparaître automatiquement si aucune opération n'est réalisée pendant environ 15 secondes. La date et l'heure peuvent être réglées en utilisant DATE/TIME SETTING <RÉGLAGE DATE/HEURE> à partir du menu OPTION <OPTIONS> lorsque l'écran de réglage de la date/heure disparaît.

Conseils

- L'horloge s'arrête après que l'état de mise hors tension continue pendant environ 1 semaine.* L'écran de réglage de la date/heure apparaît à la mise sous tension. Assurez-vous que la date et l'heure sont réglées.
(* Ceci est une indication. L'état de mise hors tension qui arrête l'horloge dépend de l'état du moniteur.)

Neutralisation des fonctions de mise sous/hors tension

Les fonctions de mise sous/hors tension peuvent être neutralisées dans le but de protéger le moniteur d'une mise hors tension accidentelle. Réglez ADJUSTMENT LOCK <OSD VERROUILLÉ> dans le menu FUNCTION <FONCTION> sur "2". (Voir à la page 24).

Fonctionnement de base

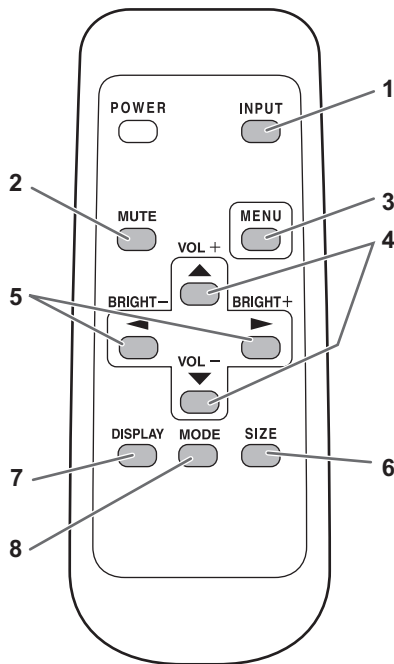

1. ENTRÉE (sélection du mode d'entrée)

Le menu est affiché. Appuyez sur ou pour sélectionner le mode d'entrée, puis appuyez sur pour entrer.

* Vous pouvez sélectionner la borne d'entrée en appuyant sur l'interrupteur d'entrée du moniteur.

Mode d'entrée	Vidéo	Audio
PC1 DIGITAL <PC1 NUMÉRIQUE>*1	Borne d'entrée PC1	
PC2 ANALOG <PC2 ANALOGIQUE>	Borne d'entrée PC2	Borne d'entrée audio du PC
PC3 ANALOG <PC3 ANALOGIQUE>*2	Bornes d'entrée PC3	
AV1 DIGITAL <AV1 NUMÉRIQUE>*1	Borne d'entrée AV1	
AV2 COMPONENT <AV2 COMPOSANT>*2	Bornes d'entrée AV2	Bornes d'entrée audio de l'AV
AV3 VIDEO <AV3 VIDÉO>	Borne d'entrée AV3	

*1 Sélectionnez la borne pour DVI SELECT <DVI SÉLECTION>. (Voir à la page 19.)

*2 Sélectionnez la borne pour BNC SELECT <BNC SÉLECTION>. (Voir à la page 19.)

2. SOURDINE

Met hors service le volume temporairement. Appuyez sur le bouton MUTE de nouveau pour remettre le son au niveau précédent.

3. MENU

Affiche et met hors service l'écran de menu (voir à la page 17).

4. VOL +/- (Réglage du volume)

Appuyez sur ou affiche le menu VOLUME lorsque l'écran de menu n'est pas affiché.



Appuyez sur ou pour régler le volume du son.

* Si vous n'appuyez sur aucun bouton pendant environ 4 secondes, le menu de VOLUME disparaît automatiquement.

5. LUMINOSITÉ +/- (Réglage du rétroéclairage)

Appuyez sur ou affiche le menu BRIGHT <LUMIN.> lorsque l'écran de menu n'est pas affiché.



Appuyez sur ou pour régler la luminosité.

* Si vous n'appuyez sur aucun bouton pendant environ 4 secondes, le menu de BRIGHT <LUMIN.> disparaît automatiquement.

6. DIMENSION (Sélection de la dimension de l'écran)

Le menu est affiché.

Appuyez sur ou pour sélectionner la dimension de l'écran. (Voir à la page 16.)

7. AFFICHAGE

Affiche l'état du moniteur. L'affichage disparaît si on appuie à nouveau sur ce bouton, ou automatiquement après environ 15 secondes.

INFORMATION	XXXX/XX/XX XXX	XX:XX:XX
INPUT MODE	: PC2 ANALOG	
SIZE	: WIDE	
COLOR MODE	: STD	
BRIGHT	: 15	
VOLUME	: 15	
ID No.	: 0	
MODEL	: PN-465U	
S/N	: XXXXXXXX	
1024 x 768		V: 60 Hz H: 48.4 kHz

8. MODE (Sélection du mode de couleur)

À chaque fois que vous appuyez sur ce bouton, le mode de couleur change selon la séquence suivante :

STD <NORM> (Normal) → VIVID <ÉCLATANT> → sRGB → STD <NORM> ...

- sRGB s'applique seulement à l'entrée du PC. sRGB est la norme internationale de la représentation des couleurs spécifiée par la IEC (International Electrotechnical Commission (Commission Electrotechnique Internationale)). La conversion des couleurs est réalisée en tenant compte des caractéristiques d'un écran à cristaux liquides et la représentation des couleurs est très proche de l'image originale.

Fonctionnement de base

■ Changement de format de l'image

Même quand la dimension de l'écran a changé, l'affichage peut rester le même selon le signal d'entrée.

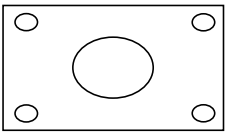
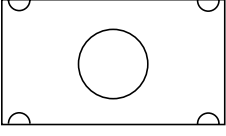
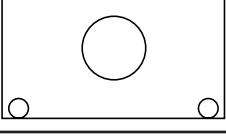
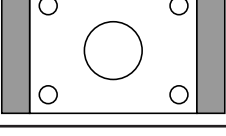
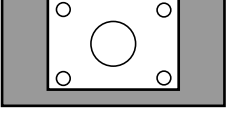
WIDE <LARGE>		Entrée PC	Affiche une image qui remplit tout l'écran.
		Entrée AV	Une image de format 4:3 est étirée pour remplir l'écran en entier.
ZOOM 1		Entrée PC	Affiche l'image de format 4:3, ainsi l'écran est rempli en entier avec le même format d'image. Les bords de l'image peuvent être coupés.
		Entrée AV	
ZOOM 2		Entrée PC	Utilisez ce format si ZOOM 1 coupe les sous-titres.
		Entrée AV	
NORMAL		Entrée PC	Affiche l'image de sorte qu'elle remplisse l'écran sans changer le format des signaux d'entrée.
		Entrée AV	Affiche l'image entière de format 4:3, sans changer le format d'image.
DotbyDot <Pt par Pt>		Entrée PC	Affiche les points des signaux entrés provenant du PC connecté comme points correspondants sur l'écran. *
		Entrée AV	Affiche les points des signaux d'entrés comme points correspondants sur l'écran.

*: Avec une résolution du moniteur de 1 600 x 1 200, même en sélectionnant DotbyDot <Pt par Pt>, l'écran NORMAL s'affiche.

Conseils

- L'utilisation de cette fonction de changement de format de l'image ou de celle qui affiche deux écrans, pour compresser ou étendre l'écran pour un affichage commercial ou public dans des établissements tels que des cafés ou des hôtels peut constituer une violation des droits des créateurs, protégés par la loi sur les droits d'auteur ; veuillez en tenir compte.
- Lorsque c'est réglé sur la fonction "Enlarge" (Agrandissement), la dimension de l'écran est fixée au mode "WIDE" <LARGE>.
- Quand l'affichage sur deux écrans est sélectionné, la dimension de l'écran ne peut pas être changée.
- L'aspect de l'image vidéo originale peut changer si vous sélectionnez une dimension d'écran avec un rapport hauteur-largeur différent de celui de l'image originale (par exemple l'entrée de la télédiffusion ou de la vidéo provenant d'un équipement externe).
- Lorsqu'une image de format standard (4:3) est affichée sur tout l'écran en utilisant la fonction changement de format de l'image de ce moniteur, les bords de l'image peuvent être coupés ou déformés. Si vous voulez respecter l'intention du créateur réglez le format d'image sur "NORMAL".
- Lorsque reproduisez un contenu du commerce, certaines parties de l'image (telles que les sous-titres) peuvent être coupées. Dans ce cas, sélectionnez la dimension d'écran optimale en utilisant la fonction changement de format de l'image de ce moniteur. Avec certains logiciels, il peut se produire des bruits ou des distorsion sur les bords de l'écran. Ceci est dû aux caractéristiques du contenu, et ne constituent pas un dysfonctionnement.
- Selon le format de l'image originale, des bandes noires peuvent rester sur les bords de l'écran.

Options de menu

Affichage de l'écran de menu

Le réglage de la vidéo et du son et les réglages des différentes fonctions sont activés. Cette section décrit la manière d'utiliser les options de menu. Voir les pages de 18 à 20 pour les détails de chacune des options de menu.

■ Exemple d'utilisation

(Réglage de CONTRAST <CONTRASTE> dans le menu PICTURE <IMAGE>)

1. Appuyez sur  pour afficher l'écran de menu.

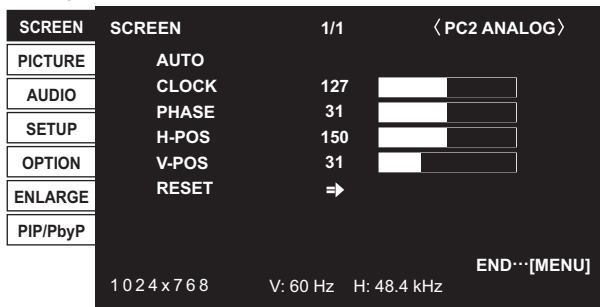

2. Appuyez sur  ou  pour sélectionner PICTURE <IMAGE>, puis appuyez sur .

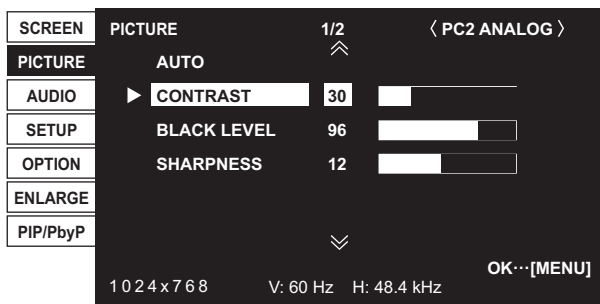

Le menu PICTURE <IMAGE> est affiché.

3. Appuyez sur  ou  pour sélectionner le CONTRAST <CONTRASTE>.

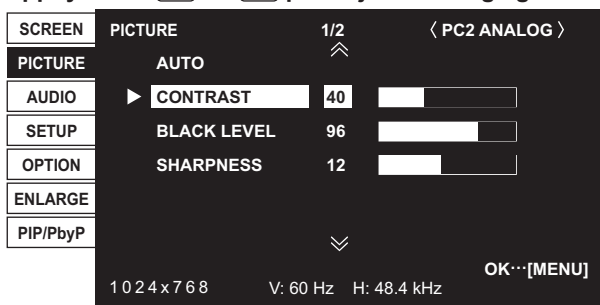

4. Appuyez sur  ou  pour ajuster le réglage.



Pour les options qui sont marquées , appuyez sur , faites les réglages puis appuyez sur .

5. Appuyez sur  deux fois pour fermer l'écran de menu.

Conseils

- Le menu va différer en fonction du mode d'entrée.
- L'écran de menu va se fermer automatiquement si aucune opération n'est réalisée pendant environ 15 secondes. (Les écrans DATE/TIME SETTING <RÉGLAGE DATE/HEURE> et SCHEDULE <EMPLOI DU TEMPS> vont s'éteindre dans environ 4 minutes.)

■ Affichage de l'écran de menu

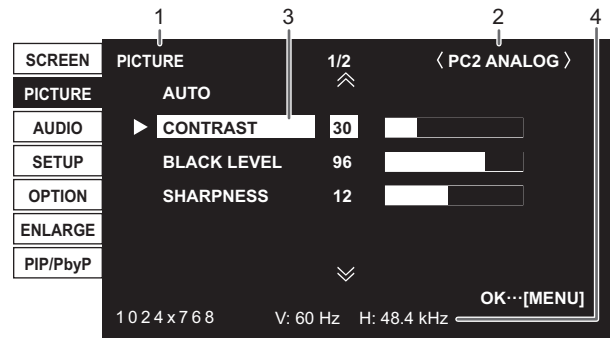

- 1 Nom du menu
- 2 Mode d'entrée
- 3 Une option sélectionnée (mise en évidence).
- 4 Résolution de l'écran du signal d'entrée, et autres données.

Conseils

- Les options qui ne peuvent pas être sélectionnées apparaissent en gris. (par exemple Fonction ne pouvant être supportée par le signal d'entrée actuel)

Options de menu

Détails des options de menu

Le menu va différer en fonction du mode d'entrée.

■ SCREEN <ÉCRAN> (PC2/PC3)

AUTO

CLOCK, PHASE, H-POS, et V-POS sont réglés automatiquement.

Appuyer sur  fait exécuter le réglage.

Utilisez ce réglage automatique quand vous utilisez la borne d'entrée PC2 ou les bornes d'entrée PC3 pour afficher un écran de PC pour la première fois ou quand vous changez le réglage du PC. (Voir à la page 23.)

CLOCK <HEURE>

Règle la fréquence de l'horloge d'échantillonnage pour la vidéo applicable.

Régalez lorsqu'il y a un scintillement sous forme de bandes verticales. Lorsque vous utilisez la mire de réglage (voir à la page 23), faites les réglages de sorte qu'aucune bande verticale n'apparaisse.

PHASE

Règle la phase de l'horloge d'échantillonnage pour la vidéo applicable.

Utile lorsque de petits caractères apparaissent avec un faible contraste et/ou lorsqu'il y a des scintillements aux coins. Lorsque vous utilisez la mire de réglage (voir à la page 23), faites les réglages de sorte qu'aucune bande horizontale n'apparaisse.

* Les réglages de PHASE ne doivent être effectués qu'après avoir réglé CLOCK correctement.

H-POS <POS H>

Règle la position horizontale de l'image.

V-POS <POS V>

Règle la position verticale de l'image.

RESET

Restaure les valeurs des options du menu SCREEN en leurs valeurs pré-réglées à la sortie d'usine.

Sélectionnez "ON" et ensuite appuyez sur .

■ PICTURE <IMAGE>

AUTO (PC2/PC3)

CONTRAST et BLACK LEVEL sont réglés automatiquement.

Appuyer sur  fait exécuter le réglage.

CONTRAST <CONTRASTE>

Règle la luminosité de l'image.

BLACK LEVEL <NIVEAU NOIR>

Règle la luminosité des signaux vidéo en entier.

TINT <TEINTE> (Entrée AV)

Règle la teinte. La sélection de + change la couleur vers le vert, et la sélection de - change la couleur vers le magenta.

COLORS <COULEUR> (Entrée AV)

Règle l'intensité de chrominance.

SHARPNESS <NETTETÉ>

Règle la définition de l'image.

ADVANCED <AVANCÉ> (Entrée AV)

Vous pouvez régler plus spécialement. (Voir à la page 22.)

COLOR MODE <MODE COULEUR>

Change le mode de couleur sur l'écran. Le mode de couleur sur l'écran peut également être changé en utilisant une télécommande. (Voir à la page 15.)

* sRGB est seulement une entrée PC. Voir à la page 15 pour les détails.

WHITE BALANCE <BALANCE COULEUR>

THRU.....Affiche le niveau du signal d'entrée tel

<SANS CHANGE> quel. (pour PC1 seulement)

PRESET Sélectionne la couleur de température en utilisant PRESET.

USER..... Utilisée pour le réglage de R-CONTRAST, G-CONTRAST, et de B-CONTRAST respectivement.

PRESET <PRÉREG>

Sélectionne la couleur de température quand WHITE BALANCE est réglée sur PRESET.

R-CONTRAST <CONTRASTE R>

Règle la composante rouge quand WHITE BALANCE est réglée sur USER.

G-CONTRAST <CONTRASTE V>

Règle la composante verte quand WHITE BALANCE est réglée sur USER.

B-CONTRAST <CONTRASTE B>

Règle la composante bleue quand WHITE BALANCE est réglée sur USER.

COPY TO USER <COPIE UTILISATEUR>

Copie la valeur réglée pour PRESET vers le réglage USER.

Sélectionnez "ON" et ensuite appuyez sur .

GAMMA

Sélectionnez une valeur gamma.

RESET

Restaure les valeurs des options du menu PICTURE en leurs valeurs pré-réglées à la sortie d'usine.

Sélectionnez "ON" et ensuite appuyez sur .

■ AUDIO

TREBLE <AIGUS>

Règle le volume des aigus.

BASS <GRAVES>

Règle le volume des graves.

BALANCE

Règle l'équilibre des sons entre la droite et la gauche.

RESET

Restaure les valeurs des options du menu AUDIO en leurs valeurs pré-réglées à la sortie d'usine.

Sélectionnez "ON" et ensuite appuyez sur .

■ SETUP <INSTALLATION>

OSD H-POSITION <OSD POSITION H>

Règle la position horizontale de l'affichage de l'écran de menu.

OSD V-POSITION <OSD POSITION V>

Règle la position verticale de l'affichage de l'écran de menu.

SCREEN MOTION <DÉFILEMENT IMAGE>

Les images résiduelles sont réduites par le déplacement de l'écran.
PATTERN 1 <MIRE 1>:

Tout l'écran se déplace verticalement et horizontalement.

PATTERN 2 <MIRE 2>:

Un écran noir s'étend à partir du bas de l'écran, puis se rétrécit vers le bas de l'écran.

Si le moniteur est installé dans la direction verticale, un écran noir s'étend à partir du bord gauche de l'écran puis se rétrécit vers le bord gauche de l'écran.

PATTERN 3 <MIRE 3>:

Une barre noire se déplace du bord gauche vers le bord droit de l'écran.

Si le moniteur est installé dans la direction verticale, une barre noire se déplace du haut vers le bas de l'écran.

PATTERN 4 <MIRE 4>:

Des écrans noirs apparaissent à partir du haut et du bas de l'écran et l'image affichée est compressée dans l'espace central.

Si le moniteur est installé dans la direction verticale, l'écran est compressé à partir des bords gauche et droit.

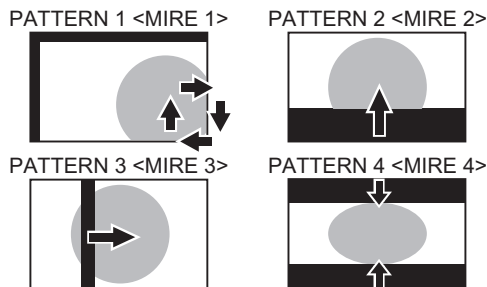
**MOTION TIME 1 <DÉFILEMENT TEMPS 1>**

Précise une période de temps (intervalle de fonctionnement) jusqu'à ce que SCREEN MOTION démarre.

MOTION TIME 2 <DÉFILEMENT TEMPS 2>

Précise une période de temps durant laquelle SCREEN MOTION fonctionne (période de temps durant laquelle l'écran va se déplacer).

MONITOR <MONITEUR>

Sélectionne la direction de l'installation du moniteur.
LANDSCAPE <PAYSAGE>Direction horizontale
PORTRAITDirection verticale

LANGUAGE <LANGAGE>

Règle la langue d'affichage pour l'écran de menu.

ID No. SET <ID NO.>

Assigne des numéros d'identification aux moniteurs connectés en série (voir à la page 26), en utilisant des câbles RS-232C. Les numéros 1 à 255 sont disponibles comme numéros d'identification.

Si c'est réglé sur "0", le système considère ceci comme l'état dans lequel il n'y a aucun numéro d'identification réglé.

PICTURE FLIP <IMAGE DÉPLACÉE>

Une image retournée apparaît.

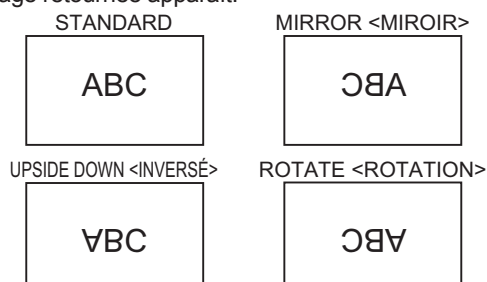
**POWER ON DELAY <RETARD MARCHE>**

Vous pouvez retarder l'affichage de l'écran après avoir mis sous tension le moniteur. La période peut être réglée jusqu'à 60 secondes par unités d'une seconde. Lorsque cette fonction est activée, la diode d'alimentation clignote en orange (environ à intervalle d'une seconde). Cette fonction est désactivée lorsque 0 est spécifié.

OPTION <OPTIONS>**DATE/TIME SETTING <RÉGLAGE DATE/HEURE>**

Réglage de la date et de l'heure. Appuyez sur ou pour sélectionner la date et l'heure, puis appuyez sur ou pour changer les valeurs numériques.

SCHEDULE <EMPLOI DU TEMPS> (Voir à la page 22.)

Vous pouvez régler l'heure de la mise sous et hors tension du moniteur.

DVI SELECT <DVI SÉLECTION>

Sélectionne l'équipement qui doit être connecté à la borne d'entrée PC1/AV1.

BNC SELECT <BNC SÉLECTION>

Sélectionne l'équipement qui doit être connecté aux bornes d'entrée PC3/AV2.

QUICK SHOOT <RÉPONSE RAPIDE>

Réduit l'effet de traînage propre aux scènes à mouvements rapides.

AUDIO OUTPUT <SORTIE AUDIO>

Règle le volume de sortie du son provenant des bornes de sortie audio du PC/de l'AV.

VARIABLE Vous pouvez régler le volume en utilisant VOLUME.

FIXED <FIXE>....Fixe les sons.

480LINES (PC2/PC3)

Si un ordinateur connecté à la borne d'entrée PC2/PC3 a une résolution de 640 x 480 ou 848 x 480, faites une sélection selon la résolution.

768LINES (PC2/PC3)

Si un ordinateur connecté à la borne d'entrée PC2/PC3 a une résolution de 1 024 x 768 ou 1 280 x 768, ou 1 360 x 768, faites une sélection selon la résolution.

SELF ADJUST <AUTORÉGLAGE>

Sur un écran PC2/PC3 avec une résolution de 800 x 600, ou plus élevée, précisez s'il faut exécuter ou non le réglage automatique de l'écran. Si ON est sélectionné, l'écran est automatiquement réglé quand la fréquence des signaux d'entrée varie. "ADJUSTING" apparaît sur l'écran pendant le réglage.

POWER MANAGEMENT <GESTION DE L'ALIMENTATION>

POWER MANAGEMENT détermine la commutation ou non des modes, du mode sans signal au mode veille de signal d'entrée quand l'écran du PC est affiché.

Options de menu

■ ENLARGE <AGRANDIR> (Entrée du PC)

ENLARGE MODE <MODE LARGE>

Règle le nombre d'éléments de l'écran utilisés pour l'agrandissement. (Voir à la page 21.)

ENLARGE POS <POS AGRANDIR>

Précise l'écran élémentaire à afficher quand la fonction d'agrandissement est utilisée. (Voir à la page 21.)

BEZEL H / BEZEL V <MONTURE H/MONTURE V>

Règle la largeur du cadre de l'écran quand la fonction d'agrandissement est utilisée.

H-POS <POS H>

Régalez la position horizontale de l'écran agrandi.

V-POS <POS V>

Régalez la position verticale de l'écran agrandi.

■ PIP/PbyP

PIP MODES <PIP MODE>

Règle la méthode d'affichage.

OFFAffiche un seul écran.

PIPAffiche un écran annexe incrusté dans un écran principal.

PbyPAffiche un écran principal et un écran annexe sur une ligne.

PbyP2Affiche un écran principal qui mesure 1 280 pixels dans la plus longue direction et un écran annexe sur une ligne.

PIP SIZE

Règle la dimension de l'écran annexe en mode PIP.

PIP H-POS

Règle la position horizontale de l'écran annexe en mode PIP.

PIP V-POS

Règle la position verticale de l'écran annexe en mode PIP.

PIP BLEND <PIP MÉLANGE>

En mode PIP, utilisez cette option de menu pour afficher l'écran annexe en transparence.

PIP SOURCE

Sélectionne l'entrée du signal de l'écran annexe en mode PIP, PbyP, PbyP2.

SOUND CHANGE <SON SOURCE>

Règle le son qui est envoyé en sortie en mode PIP, PbyP ou PbyP2.

Si l'écran principal est affiché en plein écran par la fonction AUTO OFF, le son pour l'écran principal est envoyé en sortie même quand le son pour l'écran annexe est spécifié.

MAIN POS

Règle la position de l'écran principal en mode PbyP ou PbyP2.

PbyP2 POS

Règle la position de l'écran annexe en mode PbyP2.

AUTO OFF

Règle la méthode d'affichage en l'absence de signaux pour l'écran annexe en entrée en mode PIP, PbyP, ou PbyP2.

MANUALAffiche un écran principal et un écran <MANUEL> annexe noir.

AUTOAffiche l'écran principal en plein écran.

Conseils

- Quand WHITE BALANCE <BALANCE COULEUR> est réglé sur THRU <SANS CHANGE>, il n'est pas possible de régler BLACK LEVEL <NIVEAU NOIR>, CONTRAST <CONTRASTE>, et GAMMA.
- Si COLOR MODE <MODE COULEUR> est réglée sur sRGB ou VIVID <ÉCLATANT>, les options suivantes ne peuvent pas être réglées. WHITE BALANCE <BALANCE COULEUR>, PRESET <PRÉREG>, R-/G-/B-CONTRAST <CONTRASTE R/V/B>, COPY TO USER <COPIE UTILISATEUR>, et GAMMA

■ Affichage sur deux écrans

Vous pouvez afficher les écrans du signal d'entrée du PC et du signal d'entrée AV simultanément.

Régalez cette fonction avec "PIP MODES" <PIP MODE> dans le menu PIP/PbyP.

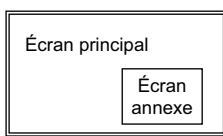
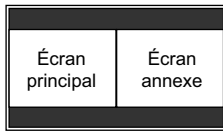
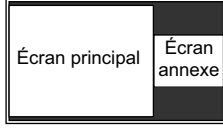
PIP		Un écran annexe est affiché dans un écran principal.
PbyP		Un écran principal et un écran annexe sont affichés sur une ligne.
PbyP2		Affiche un écran principal qui mesure 1 280 pixels dans la plus longue direction et un écran annexe sur une ligne.

- * Le signal d'entrée sélectionné actuellement est affiché sur l'écran principal.
- * Vous ne pouvez pas afficher simultanément les écrans des signaux du même type, tels que deux types de signaux d'entrée de PC ou deux types de signaux d'entrée AV.

Conseils

- Vous pouvez violer le droit d'auteur qui est protégé par la loi si vous présentez les images de l'écran d'ordinateur et de télévision/magnétoscope pour un affichage commercial ou public.
- La dimension de l'écran pour un affichage sur deux écrans est la même que la dimension de l'écran pour un affichage sur un seul écran. L'écran DotbyDot <Pt par Pt> est affiché dans le format NORMAL excepté quand il est réglé comme écran principal PIP.
- Quand l'affichage sur deux écrans est sélectionné, la fonction SCREEN MOTION <DÉFILEMENT IMAGE> est désactivée.
- Quand l'affichage sur deux écrans est sélectionné, l'écran ne peut pas être agrandi.
- Quand l'affichage sur deux écrans est sélectionné, les réglages suivants de ADVANCED <AVANCÉ> sont invalides et le réglage est désactivé. 3D-NR, MPEG-NR, et 3D-Y/C

■Agrandissement

Vous pouvez disposer 4, 9, 16 ou 25 moniteurs et les intégrer en un seul grand écran pour l'affichage. Des vues agrandies des images séparées sont affichées sur chaque moniteur.

Dans la direction horizontale

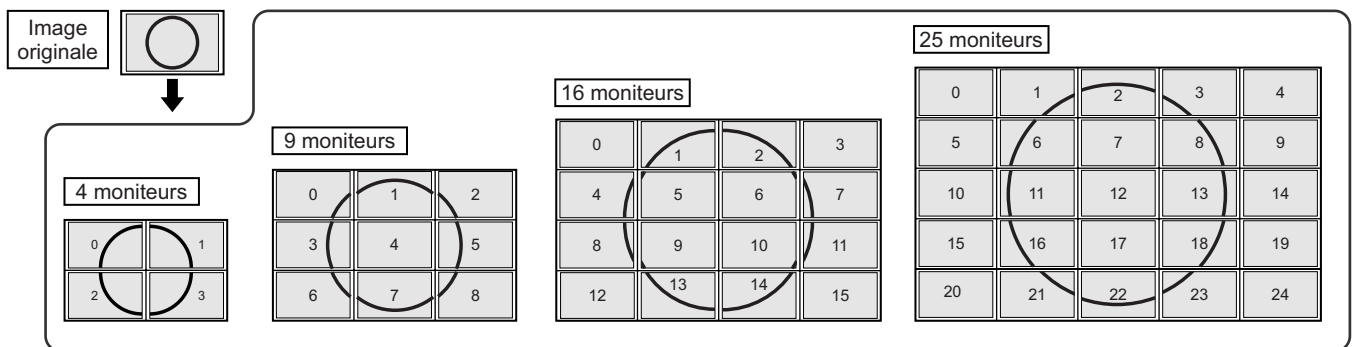

Dans la direction verticale

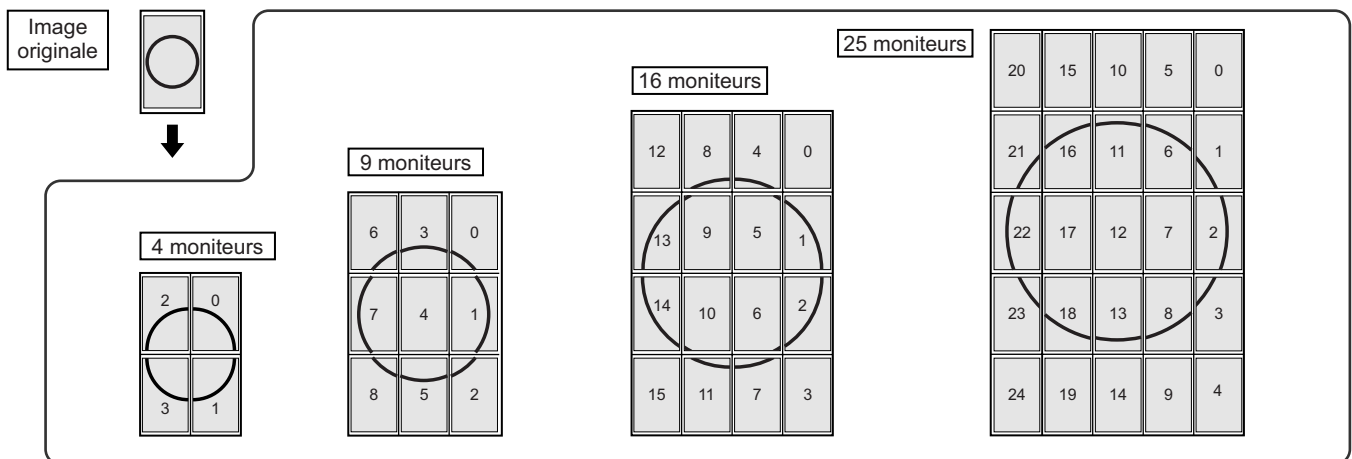

Conseils

- Les signaux d'entrée AV ne peuvent pas être utilisés dans la fonction Enlarge (Agrandissement).
- Pour intégrer 9 moniteurs ou plus en utilisant les signaux PC1, un séparateur de signal vidéo (en vente dans le commerce) est nécessaire.
- Pour la connexion à PC2/PC3, un séparateur de signal vidéo (en vente dans le commerce) est nécessaire.
- Quand l'agrandissement est utilisé, la fonction SCREEN MOTION <DÉFILEMENT IMAGE> est désactivée.

Options de menu

■ SCHEDULE <EMPLOI DU TEMPS>

Vous pouvez régler l'heure de la mise sous et hors tension du moniteur.

Réglez cette fonction avec "SCHEDULE" <EMPLOI DU TEMPS> dans le menu OPTION <OPTIONS>. (Voir à la page 19.)

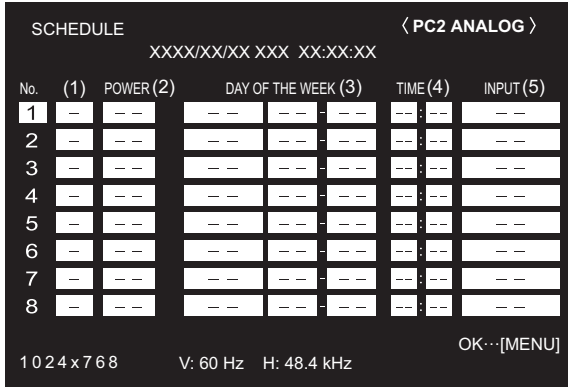

1. Appuyez sur ou pour sélectionner le chiffre de SCHEDULE <EMPLOI DU TEMPS>, puis appuyez sur .
2. Réglez SCHEDULE <EMPLOI DU TEMPS>. (Voir la description ci-dessous.)
Appuyez sur ou pour sélectionner les éléments, puis appuyez sur ou pour changer le réglage.
3. Appuyez sur .
SCHEDULE <EMPLOI DU TEMPS> devient effectif.

(1)

- : SCHEDULE effectif
- : SCHEDULE non effectif

(2) POWER <ALIM.>

ON : Met en fonction le moniteur à l'heure spécifiée.
OFF : Met hors fonction le moniteur à l'heure spécifiée et met le moniteur en mode veille.

(3) DAY OF THE WEEK <JOUR DE LA SEMAINE>

Spécifie le jour de la semaine pour l'exécution de SCHEDULE.

ONLY ONCE <UNE FOIS>:

Exécute SCHEDULE une fois le jour spécifié.

Spécifie le jour de la semaine pour l'exécution de SCHEDULE.

EVERY WEEK <CHAQUE SEMAINE>:

Exécute SCHEDULE le jour de la semaine spécifié chaque semaine. Spécifie le jour de la semaine pour l'exécution de SCHEDULE.

Le réglage d'une période telle que "du Lundi au Vendredi" est également possible.

EVERY DAY <CHAQUE JOUR>:

Exécute SCHEDULE chaque jour, quel que soit le jour de la semaine.

(4) TIME <HEURE>

Spécifie l'heure pour l'exécution de SCHEDULE.

(5) INPUT <ENTRÉE>

Précise le mode d'entrée à la mise sous tension. Quand elle n'est pas spécifiée, l'écran à la mise hors tension précédente apparaît.

Les modes d'entrée affichés sur "PC1/AV1" dépendent des réglages de DVI SELECT.

Les modes d'entrée affichés sur "PC3/AV2" dépendent des réglages de BNC SELECT.

! Attention

- Ne mettez pas hors tension l'interrupteur principal après le réglage de SCHEDULE <EMPLOI DU TEMPS>.
- Précisez la date et l'heure correctes. (Voir aux pages 14 et 19.)
SCHEDULE <EMPLOI DU TEMPS> ne fonctionne pas à moins que la date et l'heure ne soient précisées.
- Vérifiez régulièrement que la date et l'heure réglées sont correctes.

Conseils

- Les options SCHEDULE <EMPLOI DU TEMPS> peuvent être enregistrées jusqu'à 8.
- Le réglage de SCHEDULE <EMPLOI DU TEMPS> fait clignoter la diode d'alimentation alternativement en rouge et en orange dans le mode veille.
- Un SCHEDULE <EMPLOI DU TEMPS> qui a un chiffre élevé a la priorité sur celui qui a un chiffre plus petit quand les emplois du temps se chevauchent.

■ Options ADVANCED <AVANCÉ> (Entrée AV) (Voir à la page 18.)

FLESH TONE <TON NATUREL>

Règle la commande des teintes.

3D-NR

Réduit le bruit des images lues sur la vidéo.

Le réglage à un niveau plus élevé réduit encore plus le bruit. Cependant, cela peut produire une image floue.

MPEG-NR

Réduit le bruit vidéo causé par la compression numérique.

3D-Y/C (AV3)







Précise s'il faut exécuter la séparation Y/C en 3 dimensions.

Si une interférence de points ou un battement couleur se produit dans les scènes à mouvement rapide, la sélection de "OFF" peut améliorer la qualité de l'image.

Réglages pour l'affichage d'écran de PC

■ Réglage automatique

Quand vous utilisez les bornes d'entrée PC2 ou la borne d'entrée PC3 pour afficher un écran de PC pour la première fois, ou quand vous changez le réglage du PC, utilisez le réglage automatique de l'écran.

1. **Commutez l'entrée sur PC2 ou sur PC3 et affichez la mire de réglage.** (Voir la description ci-dessous)
2. **Appuyez sur  et utilisez  ou  pour afficher le menu SCREEN <ÉCRAN>.**
3. **Appuyez sur  et sélectionnez "AUTO".**
4. **Appuyez sur .**
Le réglage automatique est terminé en quelques secondes.
5. **Appuyez sur  deux fois pour fermer l'écran de menu.**

Conseils

- Si l'écran ne peut pas être réglé correctement avec une opération de réglage automatique, répétez le réglage automatique deux ou trois fois. Essayez le réglage manuel si c'est nécessaire.

■ Affichage de l'écran pour le réglage

Avant de faire des réglages dans le menu SCREEN <ÉCRAN> ou le menu PICTURE <IMAGE>, affichez une image pour éclaircir tout l'écran. Si vous utilisez un PC sous Windows, utilisez la mire de réglage sur le CD-ROM fourni. Dans ce mode d'emploi, tous les termes de Windows sont en Anglais.

Ouverture de la mire de réglage

1. **Chargez le CD-ROM fourni dans le lecteur de CD-ROM de l'ordinateur.**
2. **Ouvrez le CD-ROM dans [My Computer].**
3. **Double-cliquez sur [Adj_uty.exe].**
La mire de réglage va apparaître.
Réglez l'écran automatiquement ou manuellement.

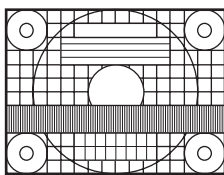





4. **Lorsque le réglage est terminé, appuyez sur la touche [Esc] sur le clavier de l'ordinateur pour quitter le programme de réglage.**
5. **Ejecter le CD-ROM du lecteur de CD-ROM.**

Conseils

- Si le mode d'affichage de l'ordinateur que vous utilisez est réglé sur 65 000 couleurs, les niveaux de couleurs dans la mire de couleurs peuvent apparaître différemment ou l'échelle de gris peut paraître colorée. (Ceci est dû aux caractéristiques du signal d'entrée, et il ne s'agit pas d'un dysfonctionnement.)

Initialisation (Restauration)/Réglage des restrictions des fonctions

Vous pouvez restaurer les réglages en leurs valeurs préréglées à la sortie d'usine et limiter les opérations.

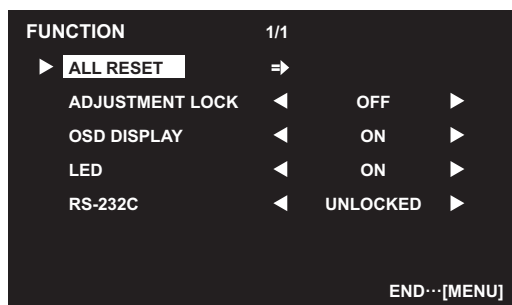

1. Après avoir appuyé sur  pendant environ 5 secondes, appuyez sur , , , et sur  dans cet ordre.



2. Sélectionnez et réglez les options.

ALL RESET <TOTAL RESET>

Restaure les réglages à leurs valeurs réglées par défaut en usine.

Appuyez sur , sélectionnez "ON" puis appuyez sur .

Après l'initialisation, mettez l'interrupteur principal hors tension puis remettez le sous tension.

ADJUSTMENT LOCK <OSD VERROUILLÉ>

Vous pouvez désactiver les fonctions sur le moniteur et sur la télécommande qui utilisent les boutons.

OFF ... Active la fonction.

- 1 Désactive toutes les fonctions autres que la mise sous/hors tension et la fonction FUNCTION.
- 2 Seule la fonction FUNCTION est activée. Désactive toutes les fonctions autres que FUNCTION (pas même la mise sous/hors tension).

OSD DISPLAY <OSD>

Cache/affiche les menus.

L'écran FUNCTION ne peut pas être caché.

ON Affiche les menus.

OFF ... Cache les menus.

LED

Spécifie l'allumage de la diode d'alimentation.

ON La diode d'alimentation s'allume.

OFF ... La diode d'alimentation ne s'allume pas.

RS-232C

Spécifie si la commande via le réglage RS-232C est autorisée (voir à la page 25).

LOCKED <VERROUILLÉ>

Désactive la commande via le réglage RS-232C.

UNLOCKED <DÉVERROUILLÉ>

Active la commande via le réglage RS-232C.

3. Appuyez sur  pour retourner à l'écran normal.

Commande du moniteur par un PC

Vous pouvez commander ce moniteur à partir d'un PC via le câble RS-232C (port COM) sur le PC.

Vous pouvez également raccorder plusieurs moniteurs en série en utilisant un PC. En affectant un numéro d'identification à chaque moniteur (voir à la page 26), vous pouvez faire la sélection/le réglage du mode d'entrée ou vérifier le statut d'un moniteur particulier.

Raccordement d'un PC

■ Raccordement d'un moniteur à un PC

Connectez le câble direct RS-232C entre le port COM du PC (connecteur RS-232C) et la borne d'entrée RS-232C du moniteur.

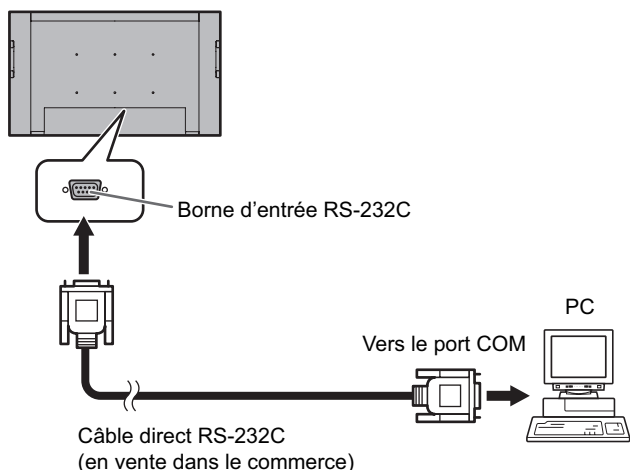

■ Raccordement d'une série de moniteurs

... Fonctions avancées

Connectez le câble direct RS-232C entre le port COM du PC (connecteur RS-232C) et la borne d'entrée RS-232C du premier moniteur.

Puis connectez le câble direct RS-232C à la borne de sortie RS-232C du premier moniteur et à la borne d'entrée RS-232C du second moniteur. Connectez de la même manière le troisième et les moniteurs suivants.

Il est possible de raccorder jusqu'à 25 moniteurs. (En fonction de la longueur du câble utilisé et des conditions environnementales.)

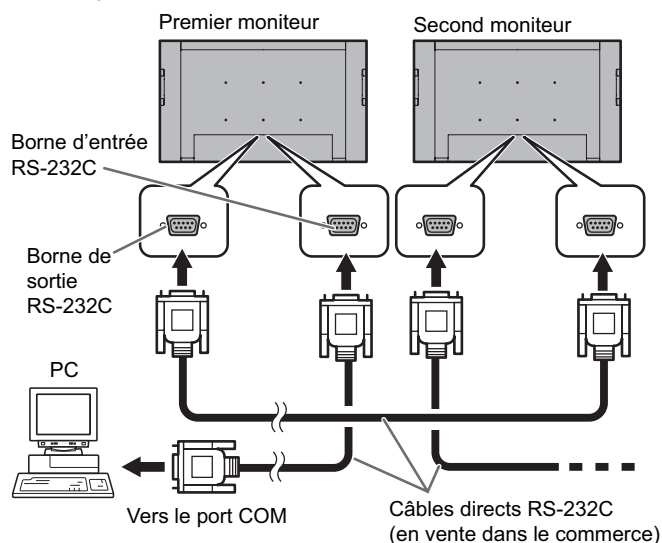

Conditions de communication

Faites les réglages de communication RS-232C du PC pour qu'ils correspondent aux réglages de communication du moniteur comme suit :

Débit en bauds	9 600 bps
Longueur des données	8 bits
Bit de parité	Aucun

Bit d'arrêt	1 bit
Commande de flux	Aucun

Procédure de communication

■ Format des commandes

Lorsqu'une commande est envoyée de l'ordinateur au moniteur, le moniteur exécute la commande, et envoie un message de réponse au PC.

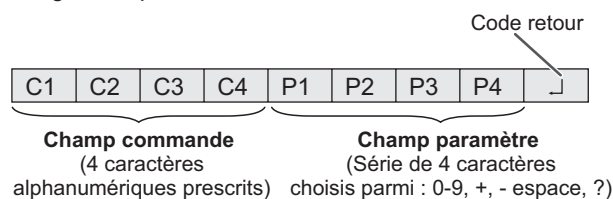

Exemple: VOLM0030
VOLM 30

* Veillez à entrer 4 caractères pour le paramètre. Ajoutez des espaces (" ") si c'est nécessaire.

(" " est un code retour (0DH, 0AH ou 0Dh).)

Erreur : VOLM30

Exact : VOLM 30

Lors de la saisie d'une valeur négative en entrée, spécifiez une valeur numérique par un nombre à trois chiffres.

Exemple: AUTR-009

N'utilisez pas des espaces pour MPOS, DATE, et SC01 à SC08. Spécifiez les paramètres en utilisant un nombre spécifique de caractères.

Exemple: MPOS010097

Si dans une commande "R" apparaît dans la colonne "Direction" du "Tableau des commandes RS-232C" de la page 29, la valeur actuelle peut être renvoyée en utilisant un "?" comme paramètre.

Exemple:

VOLM ? ? ? ? ← Du PC au moniteur (Quel est le réglage du volume actuel ?)

30 ← Du moniteur au PC (réglage du volume actuel : 30)

* Si un numéro d'identification (voir à la page 26) a été affecté (par exemple, numéro d'identification = 1)

VOLM ? ← Du PC au moniteur

30 001 ← Du moniteur au PC

Commande du moniteur par un PC

■Format des codes de réponse

Lorsqu'une commande a été exécutée correctement

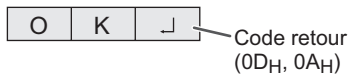

Une réponse est renvoyée après qu'une commande est exécutée.

* Si un numéro d'identification a été affecté

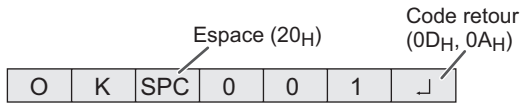

Numéro d'identification du moniteur qui répond

Lorsqu'une commande n'a pas été exécutée



* Si un numéro d'identification a été affecté

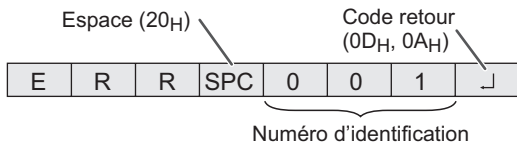

Conseils

- "ERR" est renvoyée lorsqu'il n'y a pas de commande pertinente ou lorsque la commande ne peut pas être utilisée dans l'état actuel du moniteur.
- Si la communication n'a pas été établie pour des raisons telles qu'une mauvaise connexion entre le PC et le moniteur, rien n'est renvoyé (pas même le message ERR).
- Si le numéro d'identification désigné n'a été affecté à aucun moniteur (par exemple, si la commande IDSL0002 a été utilisée, mais qu'aucun moniteur avec l'identité égale à 2 n'a été trouvé), aucune réponse n'est renvoyée.

Si l'exécution de la commande prend du temps



Quand les commandes suivantes sont utilisées, la réponse "WAIT" est renvoyée. Dans ce cas, une valeur va être renvoyée si vous attendez un instant. N'envoyez pas de commande durant cette période.

Aucun numéro d'identification n'est indiqué dans la réponse WAIT.

- Les commandes qui renvoient WAIT :
 1. Quand la fonction de répétition est utilisée
 2. Quand une commande IDSL ou IDLK est utilisée
 3. Quand l'une des commandes suivantes est utilisée: RSET, INPS, ASNC, WIDE, EMAG, EPOS, PXSL, POWR, AGIN, MWIN, MWIP, MWPP, ESTG

Quand la commande par liaison RS232C a été verrouillée (pour empêcher son emploi) en utilisant la fonction verrouillage des commandes (voir à la page 24)



■Intervalle de communication

- Après le renvoi de OK ou ERR, vous devez envoyer les commandes suivantes. Pour régler l'expiration du délai, spécifiez 10 secondes ou un temps plus long.
- Fournit un intervalle de 100 ms ou plus entre la réponse à une commande et la transmission de la commande suivante.

VOLM0020
OK



INPS0001
WAIT
OK

Fonctions avancées

Cette section explique comment commander des moniteurs raccordés en série. La procédure de communication de base est la même que celle décrite dans la section "Raccordement d'un moniteur à un PC".

■Numéros d'identification

Vous pouvez affecter un numéro d'identification unique à chaque moniteur (voir à la page 19). Ceci vous permettra d'envoyer des commandes à un moniteur particulier d'un ensemble de moniteurs raccordés en série. Vous pouvez affecter des numéros d'identification à partir des écrans de menu (en utilisant la télécommande) ou à partir du PC en utilisant le câble RS-232C.

[Exemple]

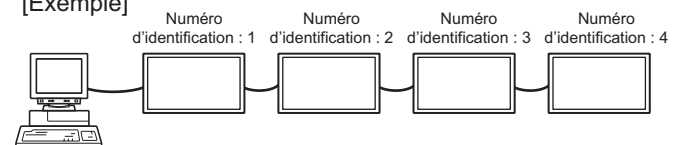

Si les moniteurs sont raccordés comme on le voit ci-dessus, vous pouvez faire exécuter des commandes comme "Réglez le volume sonore du moniteur numéro 4 à 20".

Lorsque vous commandez aux moniteurs raccordés en série en les désignant par leur numéro d'identification, vous devez éviter toute duplication de numéro d'identification.

Les numéros d'identification n'ont pas besoin d'être affectés dans un ordre ascendant à partir du PC. Les moniteurs peuvent également être raccordés comme on le voit ci-dessous.

[Exemple]

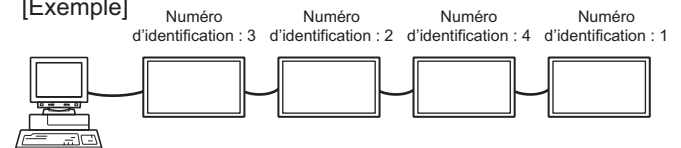

■ Commandes liées aux numéros d'identification

Les exemples de commandes montrés sur cette page supposent la configuration de raccordement et les numéros d'identification suivants.

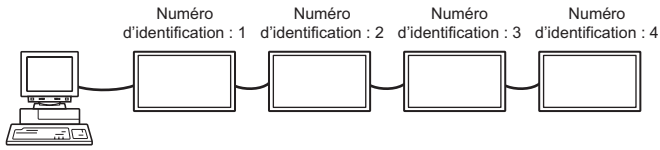

IDSTUn moniteur recevant cette commande s'attribue son numéro d'identification dans le champ paramètre.

Exemple:
 IDST0001
 OK _ 001 ← Le numéro d'identification du moniteur est réglé à 1.

Conseils

Vous pouvez leur affecter automatiquement des numéros d'identification en utilisant la commande IDST avec la Fonction de répétition (voir la "Fonction de répétition" à la page 28). Par exemple, l'utilisation de la commande "IDST001+", affecte automatiquement les numéros d'identification comme on le voit ci-dessous.

[Exemple]

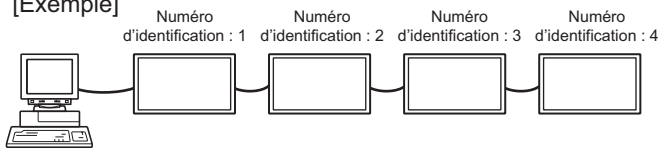

IDST001 + ← Commande d'affectation de numéro d'identification avec la fonction de répétition
 WAIT
 OK _ 001 ← réponse "OK" du numéro d'identification : 1
 OK _ 002 ← réponse "OK" du numéro d'identification : 2
 OK _ 003 ← réponse "OK" du numéro d'identification : 3
 OK _ 004 ← réponse "OK" du numéro d'identification : 4 (Fin)

IDSLLe paramètre de cette commande désigne le numéro d'identification du moniteur. Ce moniteur sera sujet à la prochaine commande.

Exemple:
 IDSL0002 ← La commande suivante est pour le moniteur dont le numéro d'identification est égal à 2.
 WAIT ← Recherche du moniteur dont le numéro d'identification est égal à 2
 OK _ 002 ← Trouvé le moniteur dont le numéro d'identification est égal à 2
 VOLM0030 ← Règle le volume sonore du moniteur dont le numéro d'identification est égal à 2 à 30.
 WAIT ← Traitement en cours
 OK _ 002 ← Réponse OK du moniteur dont le numéro d'identification est égal à 2
 VOLM0020 ← Règle le volume sonore à 20.
 OK _ 001 ← Le volume sonore du moniteur dont le numéro d'identification est égal à 1 (celui qui est raccordé directement au PC) est réglé à 20.*
 * La commande IDSL est effective une fois seulement, pour la commande qui la suit immédiatement.

IDLKLe paramètre de cette commande désigne le numéro d'identification du moniteur. Ce moniteur sera sujet à toutes les commandes qui suivront.

Exemple:
 IDLK0002 ← Les commandes suivantes sont destinées au moniteur dont le numéro d'identification est égal à 2.
 WAIT ← Recherche du moniteur dont le numéro d'identification est égal à 2
 OK _ 002 ← Trouvé le moniteur dont le numéro d'identification est égal à 2
 VOLM0030 ← Règle le volume sonore du moniteur dont le numéro d'identification est égal à 2 à 30. *
 WAIT ← Traitement en cours
 OK _ 002
 VOLM0020 ← Règle le volume sonore du moniteur dont le numéro d'identification est égal à 2 à 20.*
 WAIT
 OK _ 002
 IDLK0000 ← Annulation de la sélection du numéro d'identification fixé
 WAIT ← Annulation de la commande IDLK
 OK _ 002 ← Annulation effective
 VOLM0010
 OK _ 001 ← Le volume sonore du moniteur dont le numéro d'identification est égal à 1 (celui qui est raccordé directement au PC) est réglé à 10. (la commande IDLK est annulée.)
 * La commande IDLK reste effective jusqu'à ce qu'elle soit annulée, ou que le moniteur soit mis hors fonction.

IDCKAffiche le numéro d'identification actuellement affecté à un moniteur, et fournit le numéro d'identification actuellement sélectionné pour une commande IDLK (si elle a été utilisée).

Exemple:
 (Après l'exécution de la commande IDLK0002)
 IDCK0000 ← (Le paramètre n'a aucune signification.)
 ID : 001 IDLK : 002 ← Réponse renvoyée. Le numéro d'identification est également affiché sur l'écran du moniteur.
 IDCK000 + ← Fonction de répétition (Si une commande est envoyée en utilisant la fonction de répétition, la sélection de numéro d'identification en utilisant les commandes IDSL ou IDLK est annulée.)
 WAIT
 ID : 001 IDLK : 000
 ID : 002 IDLK : 000
 ID : 003 IDLK : 000
 ID : 004 IDLK : 000

Commande du moniteur par un PC

■ Fonction de répétition

Ce système dispose d'une fonction pour permettre le réglage de plusieurs moniteurs raccordés en série en utilisant une seule commande. Cette fonction est appelée fonction de répétition. Il est possible d'utiliser la Fonction de répétition sans l'affectation de numéros d'identification.

[Exemple]

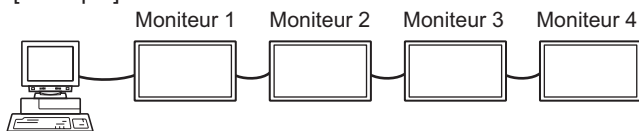

* Si les moniteurs sont raccordés comme on le voit ci-dessus vous pouvez faire exécuter une commande comme "Réglez les entrées de tous les moniteurs sur le mode PC1 DIGITAL <PC1 NUMÉRIQUE>".

■ Commande de fonction de répétition

La fonction de répétition est réalisée en réglant le QUATRIÈME CARACTÈRE du paramètre sur "+".

Exemple:

VOLM030 + ← Règle le volume sonore de tous les moniteurs à 30.

Dans la fonction de répétition, tous les moniteurs raccordés renvoient une réponse.

Si vous voulez déterminer qu'une réponse a été renvoyée par tel moniteur, affectez à l'avance des numéros d'identification à chaque moniteur.

Quand certains moniteurs ne renvoient pas de réponses, la cause probable est que ces moniteurs ne pouvaient pas recevoir la commande, ou que le traitement de la commande n'est pas terminé. N'envoyez pas de nouvelle commande.

Exemple: (Lorsque 4 moniteurs sont raccordés, et que les numéros d'identification : 1 à 4 leur ont été affectés.)

VOLM030 +
WAIT
OK _ 001
OK _ 002
OK _ 003
OK _ 004 ← Si 4 moniteurs sont raccordés en série, un fonctionnement fiable peut être assuré en envoyant une nouvelle commande seulement après que le quatrième (et dernier) moniteur a renvoyé une réponse.

La fonction de répétition peut également être utilisée pour avoir des réponses des réglages des moniteurs.

Exemple:

VOLM ??? +
WAIT
10 _ 001
20 _ 002
30 _ 003
30 _ 004
Tous les moniteurs renvoient le réglage de leur volume sonore.

Conseils

- Si la fonction de répétition est utilisée durant une désignation de numéros d'identification (commande IDSL, IDLK), la désignation des numéros d'identification est annulée.
- Les commandes qui utilisent des paramètres comprenant plus de quatre caractères ne peuvent pas être commandées par la Fonction de répétition.

Tableau des commandes RS-232C

Comment lire le tableau des commandes

- Commande: Champ commande (Voir à la page 25.)
 Direction: W Quand le "Paramètre" est réglé dans le champ paramètre (voir à la page 25), la commande fonctionne de la manière décrite dans la colonne "Contenu de la commande/de la réponse".
 R La valeur renvoyée indiquée dans la colonne "Réponse", peut être obtenue en réglant "????", "____?" ou "???" (fonction de répétition) dans le champ paramètre (voir à la page 25).
 Paramètre: Champ paramètre (Voir à la page 25.)
 Réponse: Réponse (Valeur renvoyée)
 *: "Oui" indique les commandes qui peuvent être utilisées quand les moniteurs sont en mode veille.

Conseils

- Pour spécifier les positions horizontale/verticale pour la direction verticale, spécifiez les valeurs pour la direction horizontale.

Commande d'alimentation/Sélection du mode d'entrée

Fonction	Commande	Direction	Paramètre	Réponse	Contenu de la commande/de la réponse	*
Commande d'alimentation	POWR	W	0		Se met en mode veille	Oui
			1		Quitte le mode veille	
	R	0		En mode veille		
		1		En état normal		
			2		En mode en instance de signal d'entrée	
Sélection du mode d'entrée	INPS	W	0		Changement en basculant sur mode d'entrée Les bornes non sélectionnées dans DVI SELECT <DVI SÉLECTION>/ BNC SELECT <BNC SÉLECTION> ne peuvent pas être sélectionnées.	Oui
			1		PC1 DIGITAL <PC1 NUMÉRIQUE> "ERR" quand AV (DIGITAL) <AV (NUMÉRIQUE)> est sélectionné pour DVI SELECT <DVI SÉLECTION>.	
			2		PC2 ANALOG <PC2 ANALOGIQUE>	
			3		AV2 COMPONENT <AV2 COMPOSANT> "ERR" quand PC (ANALOG) <PC (ANALOGIQUE)> est sélectionné pour BNC SELECT <BNC SÉLECTION>.	
			4		AV3 VIDEO <AV3 VIDÉO>	
			6		PC3 ANALOG <PC3 ANALOGIQUE> "ERR" quand AV (COMPONENT) <AV (COMPOSANT)> est sélectionné pour BNC SELECT <BNC SÉLECTION>.	
			7		AV1 DIGITAL <AV1 NUMÉRIQUE> "ERR" quand PC (DIGITAL) <PC (NUMÉRIQUE)> est sélectionné pour DVI SELECT <DVI SÉLECTION>.	
	R	1		PC1 DIGITAL <PC1 NUMÉRIQUE>		
		2		PC2 ANALOG <PC2 ANALOGIQUE>		
		3		AV2 COMPONENT <AV2 COMPOSANT>		
			4		AV3 VIDEO <AV3 VIDÉO>	
			6		PC3 ANALOG <PC3 ANALOGIQUE>	
			7		AV1 DIGITAL <AV1 NUMÉRIQUE>	

Menu SCREEN <ÉCRAN> (PC2/PC3)

Fonction	Commande	Direction	Paramètre	Réponse	Contenu de la commande/de la réponse	*
AUTO	ASNC	W	1			Non
CLOCK <HEURE>	CLCK	WR	0-255	0-255		
PHASE	PHSE	WR	0-63	0-63		
POSITIONNEMENT	POSITION DE LA DIRECTION LA PLUS LONGUE	HPOS	0-500	0-500	La valeur maximum dépend de la résolution.	Non
	POSITION DE LA DIRECTION LA PLUS COURTE	VPOS	0-100	0-100		
RESET	ARST	W	1			Non

Commande du moniteur par un PC

Menu PICTURE <IMAGE>

Fonction	Commande	Direction	Paramètre	Réponse	Contenu de la commande/de la réponse	*	
AUTO	AGIN	W	1		Quand le mode d'entrée est PC2, PC3.	Non	
CONTRAST <CONTRASTE>	CONT	WR	0-60	0-60	0-127 sur PC2/PC3	Oui	
BLACK LEVEL <NIVEAU NOIR>	BLVL	WR	0-60	0-60	0-127 sur PC2/PC3		
TINT <TEINTE>	TINT	WR	0-60	0-60	Quand le mode d'entrée est AV.		
COLORS <COULEUR>	COLR	WR	0-60	0-60			
SHARPNESS <NETTÉTÉ>	SHRP	WR	0-24	0-24			
ADVANCED <AVANCÉ>	FLESH TONE <TON NATUREL>	FLES	WR	0-2	0-2	0: OFF, 1: LOW, 2: HIGH	Oui
	3D-NR	TDNR	WR	0-2	0-2	0: OFF, 1: LOW, 2: HIGH	
	MPEG-NR	MPNR	WR	0-1	0-1	0: OFF, 1: ON	
	3D-Y/C	YCSP	WR	0-1	0-1	0: OFF, 1: ON	
COLOR MODE <MODE COULEUR>	BMOD	WR	0	0	STD <NORM>	Oui	
			2	2	VIVID <ÉCLATANT>		
			3	3	sRGB (Quand le mode d'entrée est PC)		
WHITE BALANCE <BALANCE COULEUR>	THRU <SANS CHANGE>	CTMP	WR	0	0	Quand le mode d'entrée est PC1.	Oui
	PRESET <PRÉREG>			1-15	1-15	De 1 : environ 3 000K à 15 : environ 10 000K (par paliers de 500K)	
	USER <UTIL>			99	99		
	R-CONTRAST <CONTRASTE R>	CRTR	WR	0-512	0-512	"ERR" quand CTMP n'est pas réglé à 99.	
	G-CONTRAST <CONTRASTE V>	CRTG	WR	0-512	0-512		
	B-CONTRAST <CONTRASTE B>	CRTB	WR	0-512	0-512		
GAMMA	GAMM	WR	0-2	0-2	0: 1.8, 1: 2.2, 2: 2.4	Oui	
RESET	ARST	W	2			Non	

Menu AUDIO

Fonction	Commande	Direction	Paramètre	Réponse	Contenu de la commande/de la réponse	*
TREBLE <AIGUS>	AUTR	WR	-10-10	-10-10		Oui
BASS <GRAVES>	AUBS	WR	-10-10	-10-10		
BALANCE	AUBL	WR	-10-10	-10-10		
RESET	ARST	W	3			Non

Menu SETUP <INSTALLATION>

Fonction	Commande	Direction	Paramètre	Réponse	Contenu de la commande/de la réponse	*	
SCREEN MOTION <DÉFILEMENT IMAGE>	SCSV	WR	0-4	0-4	0: OFF, 1-4: PATTERN 1-4 <MIRE 1-4>	Oui	
MOTION TIME 1 <DÉFILEMENT TEMPS 1>	MTIM	WR	0-20	0-20		Oui	
MOTION TIME 2 <DÉFILEMENT TEMPS 2>	PATTERN 1 <MIRE 1>	MINT	WR	10-990	10-990	Toute les 10 secondes	Oui
	PATTERN 2-4 <MIRE 2-4>	MINT	WR	5-20	5-20	Par seconde	
MONITOR <MONITEUR>	STDR	WR	0-1	0-1	0: LANDSCAPE <PAYASAGE>, 1: PORTRAIT	Oui	
LANGUAGE <LANGAGE>	LANG	WR	14	14	ENGLISH	Oui	
			1	1	DEUTSCH		
			2	2	FRANÇAIS		
			3	3	ITALIANO		
			4	4	ESPAÑOL		
			5	5	РУССКИЙ		
ID NUMBER	ID NO. SETTING	IDST	W	0-255		Règle le numéro d'identification du moniteur. ("0" signifie "aucun numéro d'identification".)	Oui
					0-255	Renvoie le numéro d'identification du moniteur.	
	ID NO. SETTING (UNE FOIS)	IDSL	W	1-255		Règle un numéro d'identification du moniteur. Ce numéro d'identification du moniteur est effectif seulement pour une commande immédiatement après celle-ci.	Oui
				0		Annule le numéro d'identification si un autre a été désigné.	
ID NO. SETTING (COMMANDES SUIVANTES)	IDLK	W	1-255		Règle un numéro d'identification du moniteur. Ce numéro d'identification du moniteur est effectif pour la prochaine commande et les commandes suivant celle-ci.	Oui	
			0		Annule le numéro d'identification si un autre a été désigné.		
CONTRÔLE DU NUMÉRO D'IDENTIFICATION	IDCK	W	0	ID : xxx IDLK : yyy	Affiche le propre numéro d'identification du moniteur et le numéro d'identification sélectionné sur l'écran.	Oui	
PICTURE FLIP <IMAGE DÉPLACÉE>	PFIL	WR	0-3	0-3	0: OFF, 1: MIRROR <MIROIR>, 2: UPSIDE DOWN <INVERSÉ>, 3: ROTATE <ROTATION>	Oui	
Power On Delay <RETARD MARCHE>	PWOD	WR	0	0	OFF	Oui	
			1-60	1-60	ON		

Menu OPTION <OPTIONS>

Fonction	Commande	Direction	Paramètre	Réponse	Contenu de la commande/de la réponse	*	
DATE/TIME SETTING <RÉGLAGE DATE/HEURE>	DATE	WR	AABBCCDDEE	AABBCCDDEE	AA : Année, BB : Mois, CC : Jour, DD : Heure, EE : Minute	Oui	
SCHEDULE <EMPLOI DU TEMPS>	SC01- SC08	WR	ABCDEFGGH	ABCDEFGGH	Programme avec un numéro spécifique A: Programme 0 = Non effectif, 1 = Effectif B: Alimentation 0 = OFF, 1 = ON C: Jour de la semaine 1 0 = Une fois seulement, 1 = Chaque semaine, 2 = Chaque jour D: Jour de la semaine 2 0 = Dimanche, 1 = Lundi à, 6 = Samedi, 9 = N'existe pas E: Jour de la semaine 3 0 = Dimanche, 1 = Lundi à, 6 = Samedi, 9 = N'existe pas F: Heure 00-23 G: Minute 00-59 H: Entrée 0 = Non spécifiée, 1 = PC1/AV1, 2 = PC2, 3 = PC3/AV2, 4 = AV3	Oui	
DVI SELECT <DVI SÉLECTION>	DVSL	WR	0-1	0-1	0: PC (DIGITAL) <PC (NUMÉRIQUE)>, 1: AV (DIGITAL) <AV (NUMÉRIQUE)>	Oui	
BNC SELECT <BNC SÉLECTION>	BNSL	WR	0-1	0-1	0: PC (ANALOG) <PC (ANALOGIQUE)>, 1: AV (COMPONENT) <AV (COMPOSANT)>	Oui	
QUICK SHOOT <RÉPONSE RAPIDE> (PC)	QSPC	WR	0-1	0-1	0: OFF, 1: ON	Oui	
QUICK SHOOT <RÉPONSE RAPIDE> (AV)	QSAV	WR	0-1	0-1	0: OFF, 1: ON	Oui	
AUDIO OUTPUT <SORTIE AUDIO>	AOUT	WR	0-1	0-1	0: VARIABLE, 1: FIXED <FIXE>	Oui	
Résolution à l'entrée (PC)	Contrôle de la résolution PXCK	R			-	Retourne à la résolution actuelle sous la forme hhh, vvv.	Non
	RÉGLAGE DES PIXELS (PC2, PC3) PXSL	WR	1	1	V: 768) 1 360 x 768		
			2	2	V: 768) 1 280 x 768		
			3	3	V: 768) 1 024 x 768		
			5	5	V: 480) 848 x 480		
			6	6	V: 480) 640 x 480		
Résolution à l'entrée (AV)	Contrôle de la résolution RESO	R			-	480i, 480p, 1080i, 720p, 1080p, VGA, etc.	Non
SELF ADJUST <AUTORÉGLAGE>	AADJ	WR	0-1	0-1	0: OFF, 1: ON	Oui	
POWER MANAGEMENT <GESTION DE L'ALIMENTATION>	PMNG	WR	0-1	0-1	0: OFF, 1: ON	Oui	

Menu ENLARGE <AGRANDIR> (Quand le mode d'entrée est PC.)

Fonction	Commande	Direction	Paramètre	Réponse	Contenu de la commande/de la réponse	*
ENLARGE MODE <MODE LARGE>	EMAG	WR	0-4	0-4	0: OFF, 1: 2 x 2, 2: 3 x 3, 3: 4 x 4, 4: 5 x 5	Non
LARGEUR DE LA MONTURE	LARGEUR DU CÔTÉ LE PLUS COURT BEZH	WR	0-100	0-100		
	LARGEUR DU CÔTÉ LE PLUS LONG BEZV	WR	0-100	0-100		
POSITION DE L'IMAGE (2 x 2)	EPOS	WR	0-3	0-3	Voir à la page 21.	
POSITION DE L'IMAGE (3 x 3)	EPOS	WR	0-8	0-8		
POSITION DE L'IMAGE (4 x 4)	EPOS	WR	0-15	0-15		
POSITION DE L'IMAGE (5 x 5)	EPOS	WR	0-24	0-24		
POSITIONNEMENT DE L'ÉCRAN AGRANDI	LA DIRECTION LA PLUS LONGUE EPSH	WR	-999-999	-999-999	Le domaine de réglage dépend du réglage du ENLARGE MODE <MODE LARGE>, et de la POSITION DE L'IMAGE.	
	LA DIRECTION LA PLUS COURTE EPSV	WR	-999-999	-999-999		
RÉGLAGE DE L'AGRANDISSEMENT/ DE LA POSITION DE L'IMAGE	ESTG	WR	XXYY	XXYY	XX: Mode large (Comme pour la commande EMAG), YY: Position de l'image (Comme pour la commande EPOS)	

Commande du moniteur par un PC

Menu PIP/PbyP

Fonction	Commande	Direction	Paramètre	Réponse	Contenu de la commande/de la réponse	*
PIP MODES <PIP MODE>	MWIN	WR	0-3	0-3	0: OFF, 1: PIP, 2: PbyP, 3: PbyP2	Oui
PIP SIZE	MPSZ	WR	1-12	1-12		Oui
PIP POS	LA DIRECTION LA PLUS LONGUE	MHPS	W	0-100		Oui
		R		0-100		Oui
	LA DIRECTION LA PLUS COURTE	MVPS	W	0-100		Oui
		R		0-100		Oui
PIP V/H-POS	MPOS	W	0-100,0-100		Précise la position dans le format MPOSxxxxyy. (xxx : Côté le plus long, yyy : Côté le plus court)	Oui
		R		0-100,0-100	Renvoie une réponse dans le format (xxx, yyy). (xxx : Côté le plus long, yyy : Côté le plus court)	Oui
PIP BLEND <PIP MÉLANGE>	MWBL	WR	0-15	0-15		Oui
PIP SOURCE	MWIP	WR	1	1	PC1 DIGITAL <PC1 NUMÉRIQUE>	Oui
			2	2	PC2 ANALOG <PC2 ANALOGIQUE>	
			3	3	AV2 COMPONENT <AV2 COMPOSANT>	
			4	4	AV3 VIDEO <AV3 VIDÉO>	
			6	6	PC3 ANALOG <PC3 ANALOGIQUE>	
			7	7	AV1 DIGITAL <AV1 NUMÉRIQUE>	
SOUND CHANGE <SON SOURCE>	MWAD	WR	1-2	1-2	1: MAIN, 2: SUB <SOUS>	Oui
MAIN POS (Écran principe)	MWPP	WR	0-1	0-1	0: POS1, 1: POS2	Oui
PbyP2 POS (Écran annexe)	MW2P	WR	0-2	0-2	0: POS1, 1: POS2, 2: POS3	Oui
AUTO OFF	MOFF	WR	0-1	0-1	0: MANUAL <MANUEL>, 1: AUTO	Oui

Menu Initialisation/Réglage des restrictions des fonctions (FUNCTION <FONCTION>)

Fonction	Commande	Direction	Paramètre	Réponse	Contenu de la commande/de la réponse	*
ALL RESET <TOTAL RESET>	RSET	W	0			Non
ADJUSTMENT LOCK <OSD VERROUILLÉ>	ALCK	WR	0-2	0-2	0: OFF	Oui
OSD DISPLAY <OSD>	LOSD	WR	0-1	0-1	0: ON, 1: OFF	Oui
LED	OFLD	WR	0-1	0-1	0: ON, 1: OFF	Oui

Autres

Fonction	Commande	Direction	Paramètre	Réponse	Contenu de la commande/de la réponse	*
DIMENSION DE L'ÉCRAN (PC)	WIDE	WR	1-5	1-5	1: WIDE <LARGE>, 2: NORMAL, 3: DotbyDot <Pt par Pt>, 4: ZOOM1, 5: ZOOM2	Oui
DIMENSION DE L'ÉCRAN (AV)	WIDE	WR	1-5	1-5	1: WIDE <LARGE>, 2: ZOOM1, 3: ZOOM2, 4: NORMAL, 5: DotbyDot <Pt par Pt>	Oui
VOLUME	VOLM	WR	0-31	0-31		Oui
MUTE	MUTE	WR	0-1	0-1	0: OFF, 1: ON	Non
INFORMATION <INFORMATIONS>	MODEL <MODÈLE>	INF1	R	Valeur		Oui
	SERIAL NO	SRNO	R	Valeur		
BRIGHT <LUMIN.>	VLMP	WR	0-31	0-31	Luminosité	Oui
CAPTEUR DE TEMPÉRATURE	DSTA	R		0	Température interne normale	Oui
				1	Température interne anormale (Mode veille)	
				2	Température interne anormale (La température est normale actuellement, mais elle était anormale pendant le fonctionnement.)	
				3	Température interne anormale (La luminosité du rétroéclairage diminue.)	
				4	Capteur de température anormal	
ACQUISITION TEMPÉRATURE	ERRT	R		Valeur	La température mesurée par les capteurs de température 1 à 3 est renvoyée sous les formes suivantes : [Capteur 1], [Capteur 2], [Capteur 3]	Oui
CAUSE DU DERNIER PASSAGE EN MODE VEILLE	STCA	W	0		Initialisation	Oui
		R	0	Aucune erreur détectable ne s'est produite		
			1	Passage en mode veille par le bouton POWER		
			2	Passage de l'alimentation sur "OFF" par l'interrupteur principal		
			3	Passage en mode veille par commande RS-232C		
			4	Passage en mode en instance par Aucun signal y compris VESA DPMS/DMPM		
			6	Passage en mode veille par température anormale		
8	Passage en mode veille par le réglage de SCHEDULE <EMPLOI DU TEMPS>					

Dépannage

Avant d'appeler le service après vente, veuillez à faire les vérifications suivantes pour essayer de remédier vous même au problème constaté.

Il n'y a pas d'image ou de son.

- Le cordon d'alimentation est-il débranché ? (Voir à la page 12.)
- L'interrupteur principal est-il mis sur "OFF (O)" ? (Voir à la page 14.)
- Le moniteur est-il en mode veille (la diode d'alimentation s'allume-t-elle en orange) ? (Voir à la page 14.)
- Assurez-vous que le mode d'entrée correct a été sélectionné. (Voir à la page 15.)
- Si un équipement externe a été raccordé, assurez-vous qu'il fonctionne (qu'il est en cours de lecture).

La télécommande ne fonctionne pas.

- Les piles sont-elles installées selon la bonne polarité (+, -) ? (Voir à la page 13.)
- Les piles sont-elles épuisées ? (Voir à la page 13.)
- Pointez la télécommande vers le capteur de télécommande du moniteur. (Voir à la page 13.)
- L'affichage du menu est-il caché ou la fonction est-elle désactivée ? (Voir à la page 24.)

Le son des hautparleurs gauche et droit est inversé.

Le son ne provient que d'un seul côté.

- Les câbles audio sont-ils bien connectés ? (Voir aux pages 10 et 11.)
- Assurez-vous que les câbles des haut-parleurs externes sont correctement branchés : les câbles gauche et droit peuvent être intervertis, ou l'un des deux câbles peut ne pas être branché. (Voir à la page 11.)
- Contrôlez le réglage de BALANCE pour le menu AUDIO. (Voir à la page 18.)

Il y a une image mais pas de son.

- Le son est-il mis en sourdine ?
- Assurez-vous que le volume sonore n'est pas réglé au minimum.
- Le câble PC audio (en vente dans le commerce) est-il connecté ?
- Les câbles audio sont-ils bien connectés ?
- Le signal audio est-il envoyé correctement en entrée vers la borne d'entrée audio correspondant à la borne d'entrée vidéo sélectionnée ?

Vidéo instable.

- Le signal peut ne pas être compatible.
- Essayez le réglage automatique de l'écran quand la borne d'entrée PC2 ou les bornes d'entrée PC3 sont utilisées.

PC1 ou AV1 n'apparaît pas correctement.

- Le réglage de DVI SELECT <DVI SÉLECTION> est-il correct ? (Voir à la page 19.)
- Le signal d'entrée est-il compatible avec ce moniteur ? (Voir aux pages 10 et 35.)
- Mettez hors tension l'équipement connecté, puis remettez le sous tension.
- Si les moniteurs sont connectés en série, mettez hors tension tous les moniteurs connectés en série puis remettez les sous tension.

PC3 ou AV2 n'apparaît pas correctement.

- Le réglage de BNC SELECT <BNC SÉLECTION> est-il correct ? (Voir à la page 19.)
- Le signal d'entrée est-il compatible avec ce moniteur ? (Voir à la page 35).

Les boutons de commande ne fonctionnent pas.

Il n'y a pas d'image.

- Quelques sortes de bruits provenant de l'extérieur peuvent interférer sur le fonctionnement normal. Coupez l'alimentation puis remettez-la après avoir attendu au moins 5 secondes, et ensuite vérifiez le fonctionnement.

La diode d'alimentation clignote en rouge.

"SERVICE CALL" <INTERVENTION> apparaît dans le coin de l'écran.

- Le matériel a un problème. Mettez hors tension le moniteur et demandez à votre revendeur SHARP la réparation.

Quand "TEMPERATURE <TEMPÉRATURE>" est affiché.

- Quand la température interne du moniteur s'élève de manière excessive, la luminosité du rétroéclairage diminue dans le but de prévenir les problèmes liés à une température élevée. Éliminez la cause de l'élévation excessive de température. (Voir la description ci-dessous).

Le moniteur émet parfois un bruit de craquement.

- Vous pouvez parfois entendre un bruit de craquement provenant du moniteur. Ceci se produit lorsque le coffrage de l'appareil se dilate légèrement puis se contracte sous l'effet des changements de température. Ceci n'affecte pas les performances du moniteur.

■ Avertissement d'élévation de température

- Quand la température interne du moniteur s'élève de manière excessive, la luminosité du rétroéclairage diminue automatiquement dans le but de prévenir les problèmes liés à une température élevée. Si cela se produit, "TEMPERATURE <TEMPÉRATURE>" est affiché sur l'écran et la diode d'alimentation clignote alternativement en rouge et en vert.
- Si la température interne s'élève encore, le moniteur passe automatiquement en mode veille. (La diode d'alimentation continue à clignoter alternativement en rouge et en vert).

Solution:

- Si le moniteur passe en mode veille à cause d'une élévation de température, pour revenir à l'affichage normal, mettez l'interrupteur principal hors tension puis mettez le à nouveau sous tension. Cependant, le moniteur va passer à nouveau en mode veille si la cause de l'élévation de température n'est pas éliminée. (Voir à la page 9.)
- Vérifiez si le moniteur n'est pas placé à un endroit où une élévation de température est susceptible de se produire. La température interne s'élève rapidement si les ouvertures de ventilation sur le moniteur sont bouchées.
- La température interne s'élève rapidement si la poussière s'accumule à l'intérieur du moniteur ou autour des ouvertures de ventilation. Dépoussiérez le moniteur autant que possible. Demandez à un revendeur Sharp de quelle manière la poussière intérieure peut être éliminée.

Caractéristiques

■Caractéristiques du produit

Modèle	PN-465U		
Élément LCD	largeur 46" (116,8 cm en diagonale) LCD TFT noir à faible réflexion ASV		
Résolution maximum (pixels)	1 920 x 1 080		
Couleurs max.	16,77 M couleurs (8 bits/couleur)		
Pas de pixel	0,53025 mm (H) x 0,53025 mm (V)		
Angle de vision	176° droite/gauche/haut/bas (rapport de contraste \geq 10)		
Zone active de l'écran (mm)	1 018,1 (largeur) x 572,7 (hauteur)		
Signal d'entrée de l'ordinateur	Numérique (DVI 1,0 conforme à la norme), Analogique RVB (0,7Vp-p) [75 Ω]		
	Signal sync	Horizontal/Vertical séparé (TTL : positif/négatif), Sync on green, Composite sync (TTL : positif/négatif)	
Système de couleur vidéo	NTSC (3,58 MHz)		
Prêt à l'emploi	VESA DDC2B		
Gestion de l'alimentation électrique	VESA DPMS, DVI DMPM		
Bornes d'entrée	PC/AV	Numérique	DVI-D à 24 broches (compatible HDCP) x 1
	PC	Analogique	Mini D-sub 15 broches sur 3 rangées x 1, BNC ^{*1} x 1
		Audio	Mini prise stéréo 3,5 mm x 1
	AV	Vidéo composite	BNC x 1
		Composant	BNC (Y, Cb/Pb, Cr/Pr) ^{*1} x 1
		Audio	Broche RCA (G/D) x 1
	Système de raccordement en série (RS232C)		D-sub 9 broches x 1
Bornes de sortie	PC/AV	Numérique	DVI-D à 24 broches x 1 ^{*3}
	Audio		Broche RCA (G/D) x 1
	Système de raccordement en série (RS232C)		D-sub 9 broches x 1
	Haut-parleurs		7 W + 7 W [6 Ω]
Alimentation	CA 120 V, 60 Hz		
Température de fonctionnement	0°C à 40°C		
Hygrométrie de fonctionnement	20% à 80% (sans condensation)		
Consommation électrique	266 W (Signal d'entrée du mode en instance : 6,5 W, Mode veille : 3,5 W)		
Dimensions (mm)	Environ. 1 113 x 140 x 657 (à l'exclusion des éléments qui dépassent)		
Poids (kg)	Environ. 35,5 (à l'exclusion du support temporaire)		

*1 Ne peut pas être utilisé en même temps.

*2 Ne supporte pas le système prêt à l'emploi.

*3 La connexion est autorisée avec un équipement compatible HDCP seulement. Ne supporte pas la Fonction de répétition.

SHARP se réserve le droit d'apporter des modifications à la présentation et aux caractéristiques des appareils à fin d'amélioration. Les valeurs indiquées dans ce document sont les valeurs nominales des appareils de série mais de légères différences peuvent être constatées d'un appareil à l'autre.

■ Dimensions du moniteur

Notez que les valeurs montrées sont des valeurs approximatives.

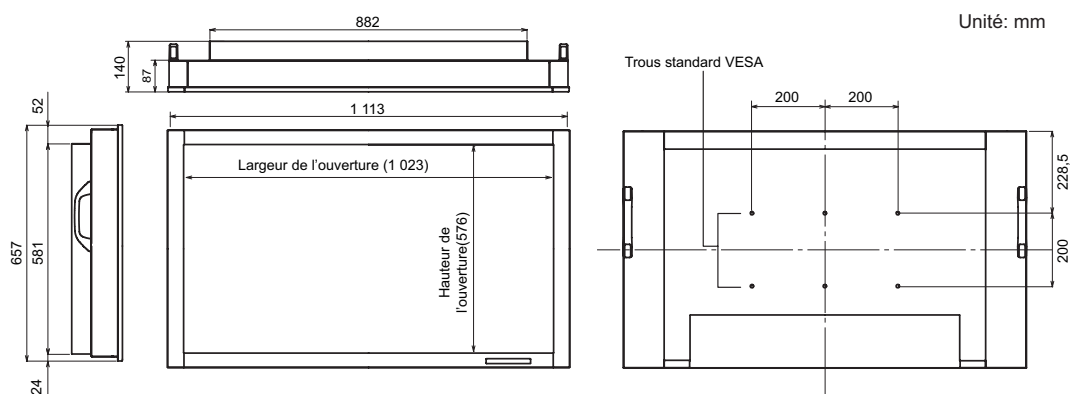

Lors du montage du moniteur, assurez-vous d'utiliser un support de montage mural ou au plafond qui soit conforme à la méthode de montage compatible avec VESA. SHARP recommande l'utilisation des vis M6 et de les serrer. Remarquez que la profondeur des trous des vis du moniteur est de 10 mm. Relâcher la retenue peut causer la chute du produit, entraînant des blessures sérieuses pour les personnes aussi bien que des dommages au produit. La vis et le trou doivent être appareillés ensemble sur plus de 8 mm de longueur de filetage. SHARP recommande l'utilisation de l'interface de montage qui est conforme à la norme UL1678.

■ Tableau des fréquences de signaux compatibles (PC)

Résolution de l'écran		Hsync	Vsync	Fréquence du point	Signal analogique	Signal numérique
VESA	640 x 480	31,5 kHz	60 Hz	25,175 MHz	Oui	Oui
		37,9 kHz	72 Hz	31,5 MHz	Oui	Oui
		37,5 kHz	75 Hz	31,5 MHz	Oui	Oui
	800 x 600	35,1 kHz	56 Hz	36,0 MHz	Oui	–
		37,9 kHz	60 Hz	40,0 MHz	Oui	Oui
		48,1 kHz	72 Hz	50,0 MHz	Oui	Oui
		46,9 kHz	75 Hz	49,5 MHz	Oui	Oui
	848 x 480	31,0 kHz	60 Hz	33,75 MHz	Oui	Oui
	1 024 x 768	48,4 kHz	60 Hz	65,0 MHz	Oui	Oui
		56,5 kHz	70 Hz	75,0 MHz	Oui	Oui
		60,0 kHz	75 Hz	78,75 MHz	Oui	Oui
	1 152 x 864	67,5 kHz	75 Hz	108,0 MHz	Oui	Oui
	1 280 x 768	47,8 kHz	60 Hz	79,5 MHz	Oui	Oui
		60,3 kHz	75 Hz	102,25 MHz	Oui	Oui
	1 280 x 960	60,0 kHz	60 Hz	108,0 MHz	Oui	Oui
1 280 x 1 024	64,0 kHz	60 Hz	108,0 MHz	Oui	Oui	
	80,0 kHz	75 Hz	135,0 MHz	Oui	Oui	
1 360 x 768	47,7 kHz	60 Hz	85,5 MHz	Oui	Oui	
1 600 x 1 200 ^{*1}	75,0 kHz	60 Hz	162,0 MHz	Oui	Oui	
Grand écran	1 280 x 720	44,7 kHz	60 Hz	74,4 MHz	Oui	Oui
	1 920 x 1 080	66,3 kHz	60 Hz	148,5 MHz	Oui	Oui
TEXTE US	720 x 400	31,5 kHz	70 Hz	28,3 MHz	Oui	Oui
Sun	1 024 x 768	48,3 kHz	60 Hz	64,13 MHz	Oui	–
		53,6 kHz	66 Hz	70,4 MHz	Oui	–
		56,6 kHz	70 Hz	74,25 MHz	Oui	–
	1 152 x 900	61,8 kHz	66 Hz	94,88 MHz	Oui	–
		71,8 kHz	76,2 Hz	108,23 MHz	Oui	–
	1 280 x 1 024	71,7 kHz	67,2 Hz	117,01 MHz	Oui	–
		81,1 kHz	76 Hz	134,99 MHz	Oui	–
1 600 x 1 000	68,6 kHz	66 Hz	135,76 MHz	Oui	–	

*1 Affiche une image réduite.

- * Tous sont conformes seulement aux signaux non entrelacés.
- * Selon le PC connecté, des images peuvent ne pas être correctement affichées même si un signal compatible décrit ci-dessus est envoyé en entrée.
- * Les valeurs des fréquences pour la Sun sont des valeurs de référence.

Caractéristiques

■ Gestion de l'alimentation

Ce moniteur est conforme aux systèmes VESA DPMS et DVI DMPM. La carte vidéo et l'ordinateur doivent être conformes à la même norme afin que la fonction de gestion de l'alimentation du moniteur soit active.

DPMS: Signalisation de la gestion de l'alimentation de l'affichage

DPMS	Écran	Consommation électrique	Hsync	Vsync
ON STATE	Affichage active	266 W	Oui	Oui
STANDBY	Affichage désactivé	6,5 W	Non	Oui
SUSPEND			Oui	Non
OFF STATE			Non	Non

DMPM: Gestion numérique de l'alimentation du moniteur

DMPM	Écran	Consommation électrique
Monitor ON	Affichage active	266 W
Active OFF	Affichage désactivé	6,5 W

■ DDC (plug and play)

Le moniteur supporte la norme VESA DDC (Display Data Channel).

DDC est une norme de signal pour le système prêt à l'emploi (plug and play) entre des moniteurs et des ordinateurs. Des informations telles que la résolution ou d'autres paramètres sont échangées entre le moniteur et l'ordinateur. Cette fonction peut être utilisée si l'ordinateur supporte la norme DDC et s'il est configuré pour détecter des moniteurs plug and play.

Plusieurs types de norme DDC existent, en fonction de la méthode de communication utilisée. Ce moniteur est conforme à la norme DDC2B.

■ Broches de la borne d'entrée PC1/AV1

(DVI-D à 24 broches)

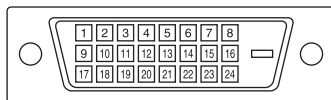

No.	Fonction	No.	Fonction
1	TMDS donnée 2-	13	N.C.
2	TMDS donnée 2+	14	+5 V
3	TMDS donnée 2/4 blindage	15	MASSE
4	N.C.	16	Détection connexion à chaud
5	N.C.	17	TMDS donnée 0-
6	DDC horloge	18	TMDS donnée 0+
7	DDC donnée	19	TMDS donnée 0/5 blindage
8	N.C.	20	N.C.
9	TMDS donnée 1-	21	N.C.
10	TMDS donnée 1+	22	TMDS horloge blindage
11	TMDS donnée 1/3 blindage	23	TMDS horloge+
12	N.C.	24	TMDS horloge-

■ Broches de la borne d'entrée PC2

(Mini D-sub à 15 broches)

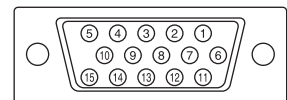

No.	Fonction	No.	Fonction
1	Entrée du signal vidéo rouge	9	+5 V
2	Entrée du signal vidéo vert	10	MASSE
3	Entrée du signal vidéo bleu	11	N.C.
4	N.C.	12	DDC donnée
5	MASSE	13	Entrée du signal Hsync
6	MASSE pour le signal vidéo rouge	14	Entrée du signal Vsync
7	MASSE pour le signal vidéo vert	15	DDC horloge
8	MASSE pour le signal vidéo bleu		

■ Broches de la borne de sortie PC/AV

(DVI-D à 24 broches)

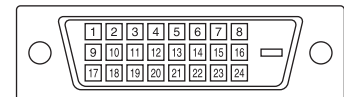

No.	Fonction	No.	Fonction
1	TMDS donnée 2-	13	N.C.
2	TMDS donnée 2+	14	+5 V
3	TMDS donnée 2/4 blindage	15	MASSE
4	N.C.	16	Détection connexion à chaud
5	N.C.	17	TMDS donnée 0-
6	DDC horloge	18	TMDS donnée 0+
7	DDC donnée	19	TMDS donnée 0/5 blindage
8	N.C.	20	N.C.
9	TMDS donnée 1-	21	N.C.
10	TMDS donnée 1+	22	TMDS horloge blindage
11	TMDS donnée 1/3 blindage	23	TMDS horloge+
12	N.C.	24	TMDS horloge-

■ Broches de la borne d'entrée RS-232C

(D-sub à 9 broches)

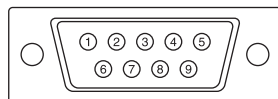

No.	Fonction	No.	Fonction
1	N.C.	6	N.C.
2	Donnée transmise	7	N.C.
3	Donnée reçue	8	N.C.
4	N.C.	9	N.C.
5	MASSE		

■ Broches de la borne de sortie RS-232C

(D-sub à 9 broches)

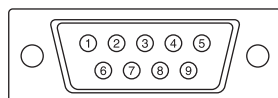

No.	Fonction	No.	Fonction
1	N.C.	6	N.C.
2	Donnée reçue	7	N.C.
3	Donnée transmise	8	N.C.
4	N.C.	9	N.C.
5	MASSE		

(TINSE1111MPZZ)

SHARP[®]
SHARP CORPORATION

Printed on 100% post-consumer recycled paper.
Imprimé sur 100% de papier recyclé.

Printed in Japan
Imprimé au Japon
07J DSC1
TINSE1111MPZZ (1)